

TELEFUNKEN®



LCD TV

BEDIENUNGSANLEITUNG

INSTRUCTION MANUAL

MODE D'EMPLOI

L19H97013



Inhaltsverzeichnis

Sicherheitsvorkehrungen.....	1
Aufstellen des TV-Gerätes.....	2
Netz kabel und Stecker.....	2
Einleitung.....	2
Bestimmungsgemäßer Betrieb.....	2
Vorbereitung.....	2
Symbole in dieser Bedienungsanleitung.....	3
Sicherheitshinweise.....	3
Servicearbeiten.....	4
Anschluss an ein TV-Verteilersystem (Kabel-TV etc.) über den Tuner:.....	5
Außer Betrieb nehmen und lagern.....	5
Umweltinformationen.....	5
Reparaturinformationen.....	5
Zubehör im Lieferumfang.....	6
TV - Eigenschaften.....	6
DVD-Eigenschaften.....	6
Anzeigen des TV.....	6
TV-Bedientasten & Betrieb.....	7
DVD-Steuertasten.....	7
Ansicht der Fernbedienung - TV.....	8
Ansicht der Fernbedienung - DVD.....	9
Einlegen der Batterien in die Fernbedienung.....	11
Netzanschluss & Anschluss an Antenne/Kabel/ Satellit.....	11
Ein-/Ausschalten.....	11
Erste Installation.....	11
Medienwiedergabe über USB-Eingang.....	13
Bildgröße ändern: Bildformate.....	14
Verwendung der Kanalliste.....	14
Kanalliste sortieren.....	15
Menü-Eigenschaften und -Funktionen.....	15
Menü-Eigenschaften und -Funktionen.....	16
Menü-Eigenschaften und -Funktionen.....	17
DVD-MODUS.....	18
Eine DVD ansehen.....	18
DVD-Modus-Konfiguration.....	19
Elektronischer Programmführer (EPG).....	22
Teletext.....	22
Verwendung der SatcoDX-Funktion.....	22
Softwareaktualisierung.....	22
Tipps zur Fehlersuche und -behebung.....	23
Typische Anzeigemodi PC.....	25
Technische Daten.....	26
Im USB-Modus unterstützte Dateiformate.....	26
Hinweis zur Konformität.....	28
Definition der Begriffe.....	28
Einschalten des TV-Gerätes mit 12V.....	29

Sicherheitsvorkehrungen

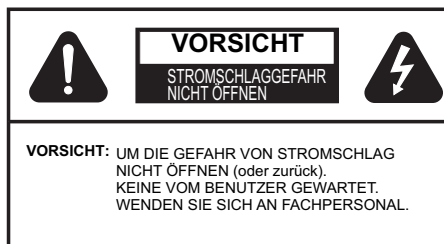

Mit dem Blitzsymbol in dem Dreieck soll der Benutzer vor gefährlicher Hochspannung im Inneren des Gerätes gewarnt werden. Diese kann so hoch sein, dass die Gefahr eines elektrischen Schlages für Personen besteht!

Das Ausrufezeichen in einem gleichseitigen Dreieck soll den Benutzer auf wichtige Bedienungs-, Wartungs- und Reparaturhinweise in den mitgelieferten Dokumenten aufmerksam machen.



Bitte lesen Sie diese Anleitung vollständig vor der Installation oder Inbetriebnahme.



WARNHINWEIS: Lassen Sie niemals Personen (einschließlich Kinder) mit eingeschränkten physischen, sensorischen oder geistigen Fähigkeiten oder mangels Erfahrung und / oder Kenntnisse unbeaufsichtigt elektrische Gerät benutzen!

Kinder können Gefahren nicht richtig erkennen! Das Verschlucken von Batterien kann tödlich sein. Bewahren Sie Batterien stets außer Reichweite von Kindern auf. Wenn eine Batterie verschluckt wurde, sofort einen Arzt aufsuchen. Bewahren Sie die Verpackung, z.B. Folien, außer Reichweite von Kindern auf. Es besteht Erstickungsgefahr.

Versorgung

- Verwenden Sie stets das mitgelieferte AC-Netzgerät.
- Verwenden Sie ausschließlich eine Stromquelle mit den am AC-Netzgerät angegebenen Werten.
- Das Netzgerät kann im normalen Betrieb heiß werden. Dies ist keine Fehlfunktion.
- Bitte stellen Sie sicher, dass das Netzgerät nicht abgedeckt wird. Halten Sie um das AC-Netzgerät einen Abstand von (mindestens) 15 cm ein.
- Leistungsinformationen und Sicherheitshinweise des AC-Netzgeräts befinden sich darauf aufgedruckt.

WARNHINWEIS: Ziehen Sie den Stecker aus der Steckdose, wenn das Gerät über längere Zeit nicht benutzt wird.

Aufstellen des TV-Gerätes

- Halten Sie um das Fernsehgerät mindestens 10cm Abstand zu Möbeln etc. ein, um eine ausreichende Luftzirkulation zu gewährleisten.
- Blockieren Sie niemals die Belüftungsöffnungen und -löcher.
- Stellen Sie den Fernseher nicht auf geneigten oder instabilen Flächen. Das Fernsehgerät kann umkippen.
- Um eine Beschädigung des TV-Gerätes zu verhindern, stellen Sie keine Gegenstände auf das Fernsehgerät.
- Verwenden Sie das TV-Gerät nur in gemäßigten Klimazonen.

Netz Kabel und Stecker

- Der Stecker des Stromkabels sollte leicht zugänglich sein. Im Falle von Stürmen und Blitzen, wenn man ins Urlaub geht, oder wenn das Fernsehgerät über einen längeren Zeitraum nicht benutzt wird, trennen Sie das es vom Netz.
- Stellen Sie keine Gegenstände auf das Netzkabel (weder das Gerät selbst, noch Möbel usw.) und klemmen Sie das Kabel nicht ein. Das Netzkabel darf nur am Stecker gehandhabt werden. Trennen Sie das Gerät niemals durch Ziehen am Kabel vom Netz und berühren Sie das Netzkabel niemals mit nassen Händen, da dies zu einem Kurzschluss oder zu einem Stromschlag führen kann. Machen Sie niemals Knoten in das Kabel, und binden Sie es nie mit anderen Kabeln zusammen. Das Netzkabel muss so verlegt werden, dass niemand auf das Kabel treten kann. Beschädigungen am Netzkabel können zu Bränden oder Stromschlägen führen. Wenn das Netzkabel beschädigt ist und ausgetauscht werden muss, darf dies nur durch qualifizierte Personen erfolgen.

Einleitung

Wir danken Ihnen für den Kauf dieses Produkts. Dieses Handbuch führt Sie in die richtige Bedienung Ihres TV-Geräts ein. Lesen Sie die entsprechenden Hinweise in diesem Handbuch, bevor Sie das Gerät in Betrieb nehmen, auch wenn Sie mit dem Gebrauch elektronischer Geräte bereits vertraut sind. Beachten Sie besonders das Kapitel SICHERHEITSHINWEISE. Bewahren Sie das Handbuch für die weitere Verwendung gut auf. Geben Sie das Handbuch unbedingt auch weiter, wenn Sie das Gerät verkaufen oder weitergeben.

Bestimmungsgemäßer Betrieb

Dieses Gerät dient zum Empfang und zur Anzeige von TV-Programmen. Die verschiedenen Anschlussmöglichkeiten ermöglichen eine Erweiterung der Empfangs- und Anzeigequellen durch diverse externe Geräte. Dieses Gerät ist nur für den Betrieb in trockenen Innenräumen geeignet. Das Gerät dient ausschließlich für den privaten Gebrauch und darf nicht für industrielle oder gewerbliche Zwecke verwendet werden. Wir lehnen prinzipiell jegliche Haftung ab, wenn das Gerät nicht bestimmungsgemäß verwendet wird oder unerlaubte Änderungen daran vorgenommen wurden. Ein Betrieb des LED-TV-Geräts unter extremen Umgebungsbedingungen kann zur Beschädigung des Geräts führen.

Vorbereitung

Halten Sie zur Gewährleistung einer angemessenen Luftzirkulation rund um das Fernsehgerät einen Freiraum von mindestens 10 cm ein. Vermeiden Sie gefährliche Situationen, indem Sie keine Gegenstände auf dem Gerät abstellen. Verwenden Sie dieses Gerät nur in gemäßigttem Klima.

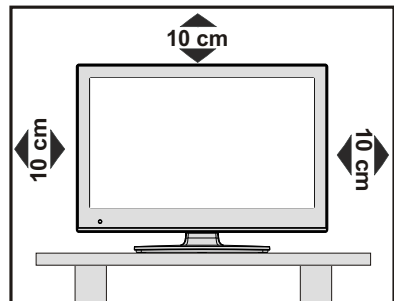

Symbole in dieser Bedienungsanleitung

Folgende Symbole werden in der Bedienungsanleitung als Markierung für Einschränkungen und Vorsichtsmaßnahmen sowie Sicherheitshinweise verwendet. Bitte beachten Sie solche Hinweise aus Gründen der Sicherheit.

WARNUNG

Wenn Sie eine so gekennzeichnete Warnung nicht beachten, können ernsthafte Verletzungen oder Tod die Folge sein. Bitte beachten Sie diese Warnungen unbedingt, um den sicheren Betrieb zu gewährleisten.

GEFAHR ELEKTRISCHER SCHLÄGE!

Mit dem Blitzsymbol in dem Dreieck soll der Benutzer vor gefährlicher Hochspannung im Inneren des Gerätes gewarnt werden. Diese kann so hoch sein, dass die Gefahr eines elektrischen Schlages für Personen besteht!

VORSICHT

So wird eine Vorsichtsmaßnahme gekennzeichnet, die Sie ergreifen oder beachten sollten, damit Sie sich nicht verletzen oder Sachschaden entsteht. Bitte beachten Sie diese Hinweise unbedingt, um den sicheren Betrieb zu gewährleisten.

WICHTIG

So werden Warnungen zur Bedienung und Einschränkungen angezeigt. Bitte lesen Sie diese Hinweise unbedingt, damit Sie das System richtig bedienen und Beschädigungen vermeiden.

HINWEIS

So sind Hinweise zur Bedienung und zusätzliche Erläuterungen gekennzeichnet. Das Beachten solcher Hinweise ist empfehlenswert, damit die Funktionen optimal genutzt werden können.

Sicherheitshinweise

Lesen Sie bitte zu Ihrer eigenen Sicherheit die folgenden Sicherheitshinweise sorgfältig durch.

Elektrische Geräte nicht in Kinderhand

WARNUNG:

Lassen Sie Personen (einschließlich Kinder) mit eingeschränkten physischen, sensorischen oder geistigen Fähigkeiten oder mangels Erfahrung und/oder mangels Wissen niemals unbeaufsichtigt ein Elektrogerät verwenden!

Kinder können mögliche Gefahren nicht richtig erkennen! Das Verschlucken von Batterien oder Akkus kann lebensgefährlich sein. Bewahren Sie Batterien stets für kleine Kinder unersch-

auf. Wird eine Batterie verschluckt, müssen Sie sofort ärztliche Hilfe suchen. Bewahren Sie auch Verpackungsfolien für Kinder unersch-

Netzkabel

Stellen Sie keine Gegenstände auf das Netzkabel (weder das Gerät selbst, noch Möbel usw.) und klemmen Sie das Kabel nicht ein. Das Netzkabel darf nur am Stecker gehandhabt werden. Trennen Sie das Gerät niemals durch Ziehen am Kabel vom Netz und berühren Sie das Netzkabel niemals mit nassen Händen, da dies zu einem Kurzschluss oder zu einem Stromschlag führen kann. Machen Sie niemals Knoten in das Kabel, und binden Sie es nie mit anderen Kabeln zusammen. Das Netzkabel muss so verlegt werden, dass niemand auf das Kabel treten kann. Beschädigungen am Netzkabel können zu Bränden oder Stromschlägen führen. Wenn das Netzkabel beschädigt ist und ausgetauscht werden muss, darf dies nur durch qualifizierte Personen erfolgen.

Feuchtigkeit und Wasser

Verwenden Sie dieses Gerät nicht in feuchter oder dunstiger Umgebung (vermeiden Sie das Badezimmer, die Spüle in der Küche oder die Umgebung der Waschmaschine). Achten Sie darauf, dass dieses Gerät niemals Regen oder Wasser ausgesetzt ist, und stellen Sie keine mit Flüssigkeit gefüllten Gefäße, wie zum Beispiel Blumenvasen, auf dem Gerät ab. Meiden Sie Tropf- und Spritzwasser, da dies zu einem Kurzschluss, Stromschlag oder Defekt des Gerätes führen kann.

Sollte ein harter Gegenstand auf das Gerät fallen oder Flüssigkeit in das Gerät eindringen, müssen Sie das Gerät vom Netz trennen und durch eine qualifizierte Fachkraft überprüfen lassen, bevor es wieder betrieben werden kann.

Servicearbeiten

Überlassen Sie alle Wartungsarbeiten dem qualifizierten Kundendienstpersonal. Öffnen Sie das Gehäuse nicht selbst, da dies einen elektrischen Schlag nach sich ziehen kann.

Kopfhörer-Lautstärke

• Zu hoher Schalldruck oder zu hohe Lautstärken von Kopfhörern können zu Gehörschäden führen, darauf zu achten.



Batterien

⚠ VORSICHT: Legen Sie Batterien stets polrichtig ein. Versuchen Sie Batterien nicht wieder aufzuladen und werfen Sie sie unter keinen Umständen ins Feuer. Explosionsgefahr!

Wandmontage (optional)

- Um Verletzungen zu vermeiden, muss dieses Fernsehen in Übereinstimmung mit den Installationsanweisungen sicher an der Wand befestigt werden (wenn diese Option verfügbar ist).

Ersatzteile

Falls Ihr Gerät ein Ersatzteil benötigt, stellen Sie sicher, dass die Person, die die Reparatur vornimmt, Teile verwendet, die vom Hersteller spezifiziert wurden oder die gleiche Spezifikation haben wie das Originalteil. Nicht zugelassene Ersatzteile könnten Brand, elektrische Schläge oder andere Gefahren verursachen.

Reinigung

Ziehen Sie vor der Reinigung des Gerätes den Netzstecker aus der Steckdose. Verwenden Sie keine flüssigen oder Sprühreiniger. Benutzen Sie ein weiches und trockenes Tuch, da sonst das Gerät beschädigt werden könnte.



Gewitter

Trennen Sie das Netzkabel von der Steckdose und ziehen Sie das Antennenkabel ab, falls es Sturm oder Gewitter gibt oder das Gerät längere Zeit nicht benutzt wird (z. B., wenn Sie in den Urlaub fahren), da sonst das Gerät beschädigt werden könnte.



Hitze und offenes Feuer

Das Gerät darf weder offenem Feuer noch anderen Quellen intensiver Hitzestrahlung, wie elektrischen Radiatoren, ausgesetzt werden. Kerzen und andere offene Flammen müssen zu jeder Zeit von diesem Produkt ferngehalten werden, um das Ausbreiten von Feuer zu verhindern. Batterien dürfen niemals zu großer Hitze wie direkter Sonneneinstrahlung, Feuer o. ä. ausgesetzt werden.



Belüftung

Die Schlitze und Öffnungen des Empfängers dienen der Belüftung und sollen einen reibungslosen Betrieb gewährleisten. Um eine Überhitzung zu vermeiden, sollten diese Öffnungen niemals blockiert oder abgedeckt werden, da sonst das Gerät beschädigt werden könnte.

Standby / Netzschalter (wenn vorhanden)

⚠ VORSICHT: Lassen Sie das TV-Gerät nicht im Standby- oder aktiven Modus, wenn Sie für längerer Zeit ausser Haus sind.

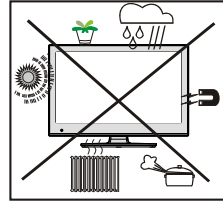

Elektrisches Gerät von Kindern fernhalten

Um das Gerät vollständig vom Netz zu trennen, muss der Netzstecker aus der Steckdose gezogen werden. Aus diesem Grund muss das Gerät so aufgestellt werden, dass der ungehinderte Zugang zur Steckdose garantiert ist, damit im Notfall der Netzstecker sofort gezogen werden kann. Um Brandgefahr auszuschließen, sollte das Netzkabel bei längerer Nichtverwendung des Gerätes, zum Beispiel im Urlaub, unbedingt von der Steckdose getrennt werden.

Trennen des Gerätes vom Netz

Der Netzstecker wird verwendet, um das TV-Gerät vom Netz zu trennen und muss daher stets gut zugänglich sein.

LCD-Bildschirm

Das LCD-Panel ist ein Hochtechnologieprodukt mit mehreren Millionen Dünnschicht-Transistoren, die selbst feine Bilddetails auflösen. Gelegentlich können einige inaktive Pixel als unveränderlich blaue, grüne oder rote Punkte erscheinen. Wir möchten ausdrücklich darauf hinweisen, dass dies die Leistung oder Funktionsfähigkeit Ihres Produkts aber in keiner Weise beeinträchtigt.

Servicearbeiten

- **⚠ Warnung:** Risiko einer Exposition gegenüber Strahlung aus der Klasse 1/Klasse 3b sichtbare und unsichtbare Laserstrahlen. **Öffnen Sie den Fernseher nicht** und schauen Sie nicht direkt in den Laserstrahl.

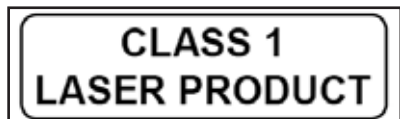

- **⚠ Warnung:** Gefahr durch Stromschlag versuchen Sie **nicht** das TV-Gerät selbst zu reparieren, warten oder zu modifizieren. Kontaktieren Sie den Hersteller oder deren autorisierten Service-Agenten.

Entsorgung

- Hinweise zur Entsorgung:

Verpackung und Verpackungshilfen sind recyclebar und sollten grundsätzlich wiederverwertet werden. Verpackungsmaterial, wie z.B. Plastiktüten, darf nicht in die Reichweite von Kindern gelangen. Batterien, auch solche die frei von Schwermetallen sind, dürfen nicht mit dem normalen Haushaltsmüll entsorgt werden.

Bitte entsorgen Sie gebrauchte Batterien auf umweltgerechte Weise. Erkundigen Sie sich nach den gesetzlichen Vorschriften, die in Ihrem Gebiet gültig sind.

Dieses Symbol auf der Verpackung zeigt an, dass das elektrische oder elektronische Gerät am Ende seiner Lebensdauer getrennt vom normalen Haushaltsmüll entsorgt werden muss. Innerhalb der EU gibt es getrennte Sammel- und Recyclingsysteme. Für weitere Informationen wenden Sie sich bitte an die örtlichen Behörden oder an den Händler, bei dem Sie das Produkt gekauft haben.

Anschluss an ein TV-Verteilersystem (Kabel-TV etc.) über den Tuner:

Der Anschluss von Geräten, die über die Netzverbindung oder andere Geräte an die Schutzerdung des Gebäudes angeschlossen sind, über Koaxialkabel an ein TV-Verteilersystem kann unter Umständen eine mögliche Feuergefahr darstellen.

Eine Verbindung über einen Kabelverteilersystem ist nur dann zulässig, wenn die Vorrichtung eine Isolierung unterhalb eines gewissen Frequenzbereichs liefert (Galvanische Isolation, siehe EN 60728-11)

Außer Betrieb nehmen und lagern

Ziehen Sie den Netzstecker aus der Steckdose und verpacken Sie das TV-Gerät in einer geeigneten Kartonage. Entnehmen Sie die Batterien aus der Fernbedienung und packen Sie die Fernbedienung zum TV-Gerät.

 **HINWEIS:** Das TV-Gerät sollte in einem trockenen und staubfreien Raum gelagert werden.

Umweltinformationen

Dieses TV-Gerät wurde so konstruiert, dass es die Umwelt schützt und weniger Energie verbraucht. Sie können helfen, die Umwelt zu schonen, und gleichzeitig Geld sparen, indem Sie die Energiesparfunktion des TV-Geräts verwenden. Um den Energieverbrauch zu senken, gehen Sie wie folgt vor:

Sie können die Einstellung Energiesparmodus im Menü Bildeinstellungen verwenden. Wenn Sie den Energiesparmodus auf **Eco** schalten, schaltet das TV-Gerät auf Energiesparen. Der Luminanzpegel des TV-Geräts wird auf den optimalen Wert abgesenkt. Beachten Sie bitte, dass einige Bildeinstellungen nicht verfügbar sind, wenn das TV-Gerät im Energiesparmodus ist.



Wenn Sie den Energiesparmodus im **Bild-Aus-Modus** verwenden, erscheint eine Meldung auf dem Bildschirm und das Schwarzlicht geht innerhalb von drei Sekunden aus. Drücken Sie auf der Fernbedienung irgendeine Taste, um das Bild wieder zu aktivieren.

Schalten Sie das Gerät aus oder ziehen Sie den Netzstecker, wenn das TV-Gerät nicht verwendet wird. Dies wird auch den Energieverbrauch reduzieren.

Trennen Sie das Gerät vom Netz, wenn Sie für längere Zeit Ihr Heim verlassen.

Es wird sehr dazu geraten, den Energiesparmodus zu verwenden, um Ihren jährlichen Stromverbrauch zu senken. Es wird außerdem empfohlen, den Netzstecker Ihres TV-Gerät abzustecken, um noch mehr Energie zu sparen, wenn Sie das Gerät nicht benutzen.

Bitte helfen Sie uns, die Umwelt zu schonen, indem Sie wie folgt vorgehen.

Reparaturinformationen

Überlassen Sie alle Wartungsarbeiten dem qualifizierten Kundendienstpersonal. Das TV-Gerät darf nur von qualifizierten Personen repariert werden. Für weitere Informationen wenden Sie sich bitte an den Händler, bei dem Sie das Gerät gekauft haben.

Der Anschluss muss richtig geerdet sein.

Verbinden Sie den Erdungskontakt des Geräts über das mitgelieferte Netzkabel mit dem Erdungskontakt der Steckdose. Wenn der mitgelieferte Stecker nicht in Ihre Steckdose passt, lassen Sie diese von einem Elektriker durch eine passende neue ersetzen.



Schließen Sie das Erdungskabel unbedingt an.

Zubehör im Lieferumfang

Fernbedienung
Batterien : 2 x AAA
Betriebsanleitung
12V AC Adapter

TV - Eigenschaften

- Vollintegriertes Digital-/Kabel/SatellitenTV (DVB-T/C/S-S2).
- HDMI Anschluss für Digital-Video und -Audio sind vorhanden.
- USB-Eingang.
- 10.000 Programme.
- OSD-Menüsystem.
- SCART-Buchse für den Anschluss externer Geräte.
- Stereo-Audiosystem.
- Teletext, FasText, TOPtext.
- Kopfhöreranschluss.
- Autoprogrammierung.
- Manuelle Sendersuche (vorwärts und rückwärts).
- Automatische Abschaltung nach bis zu sechs Stunden.
- Ausschalttimer.
- Kindersicherung.
- Automatische Stummschaltung, wenn keine Übertragung stattfindet.
- NTSC-Wiedergabe.
- AVL (Automatische Tonbegrenzung).
- PLL (Frequenzsuche).
- PC-Eingang.
- Plug&Play für Windows 98, ME, 2000, XP, Vista, Windows 7.
- Spielmodus.
- Bild-Aus-Funktion.

DVD-Eigenschaften

- DVD /CD / CD-R / CD-RW / MP3 / JPEG / MPEG / Wiedergabe.
- NTSC/PA-Wiedergabe (je nach Inhalt der CD).
- LPCM Audio über koaxialen & optischen Digitalausgang (optional).
- Unterstützung von bis zu 8 Sprachen (je nach Inhalt der Disc).
- Unterstützung von Untertiteln in bis zu 32 Sprachen (je nach Inhalt der Disc).
- Unterstützung von bis zu 9 verschiedenen Anzeigewinkeln (je nach Inhalt der Disc).
- Jugendschutzfunktion mit 8 verschiedenen Stufen.

- Schneller Vorlauf und Rücklauf in 5 verschiedenen Geschwindigkeiten: 2x, 4x, 8x, 16x, 32x.
- Zeitlupenwiedergabe in 4 verschiedenen Geschwindigkeiten: 1/2x, 1/4x, 1/8x, 1/16x vorwärts.
- Einzelbild-Weiterschaltung vorwärts.
- Wiederholfunktionen
- Wiederholen
- Koaxialer Audioausgang (optional).
- Kopierte Discs sind unter Umständen nicht kompatibel.

Anzeigen des TV

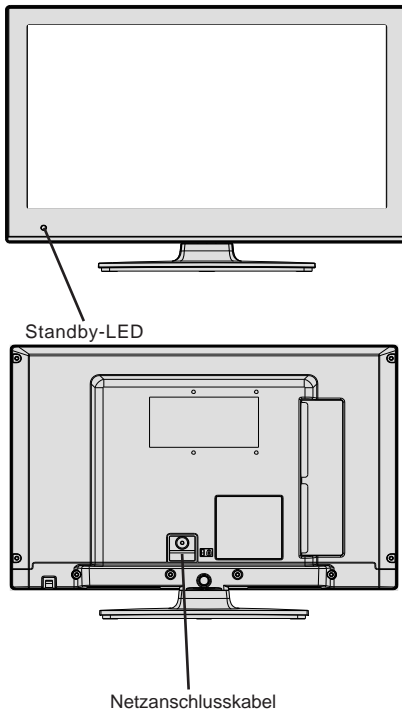

TV-Bedientasten & Betrieb

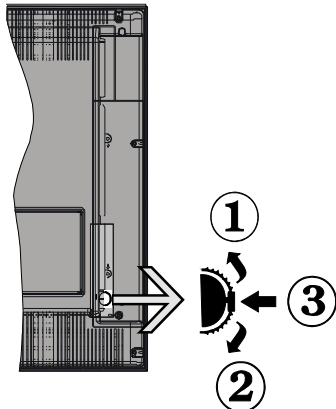

1. Nach oben

2. Nach unten

3. Programm/Lautstärke/AV/Standby-Schalter

Sie können den Schalter nach oben oder unten bewegen, um die Lautstärke zu ändern. Wenn Sie den Kanal ändern möchten, drücken Sie einmal auf die Mitte des Schalters (Position 3) und danach nach oben oder unten bewegen. Wenn Sie die Mitte des Schalters nochmal drücken, wird die Quellen-OSD angezeigt. Um die gewünschte Quelle zu wählen, bewegen Sie den Schalter nach oben oder unten und lassen Sie es los. Wenn Sie die Schaltermitte einige Sekunden gedrückt halten, schaltet das Gerät in den Standby-Modus. Die Hauptmenü-OSD kann nicht über die Steuertasten aufgerufen werden.

Bedienung mit den Tasten der Fernbedienung

Drücken Sie die Taste **MENU** auf der Fernbedienung, um den Hauptmenübildschirm aufzurufen. Verwenden Sie die Tasten **Links** oder **Rechts**, um eine Menü-Registerkarte zu wählen und drücken Sie **OK**, um diese aufzurufen. Wählen Sie mit den Tasten **Links/Rechts/Auf/Ab** eine Option zur Einstellung aus. Drücken Sie auf die Taste **RETURN** oder **MENU** um ein Menü-Bildschirm zu verlassen.

Eingangsauswahl

Wenn Sie externe Geräte an Ihr TV angeschlossen haben, können Sie dieses auf unterschiedliche Eingabequellen schalten. Drücken Sie fortlaufend die Taste **SOURCE** auf Ihrer Fernbedienung um eine andere Quelle zu wählen.

Kanäle wechseln und Lautstärke ändern

Sie können mit den Tasten **V ^ / v** und **CH ^ / v** auf der Fernbedienung den Kanal wechseln und die Lautstärke einstellen.

DVD-Steuertasten

- A- Disclade
- B- Wiedergabe / Pause (▶ / ||) taste
Wiedergabe/Pause der Disc. Wenn das DVD-Menü aktiv ist (Wurzelmenü), funktioniert diese Taste als Auswahltaste (wählt die markierte Option des Menüs aus), sofern die Disc dies zulässt.
- C- Stop / Auswerfen (■ / ▶) taste
Stoppt die Wiedergabe der Disc / Disc auswerfen oder laden



HINWEIS: Sie können eine Disc nicht über die Fernbedienung auswerfen. Zum Auswerfen während der Wiedergabe einer Datei, sollten Sie dreimal die STOP-Taste "■ /▶" (auf dem TV) drücken.

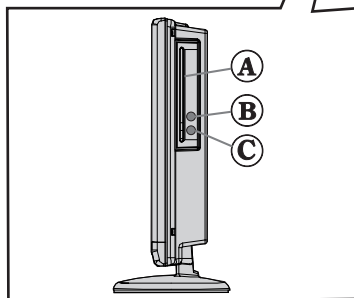
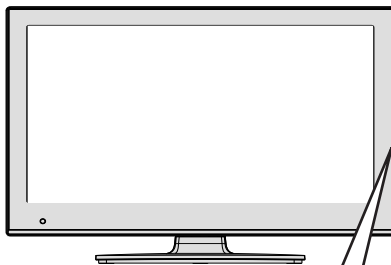

Ansicht der Fernbedienung - TV

1. Standby
2. Bildgröße
3. Ausschalttimer
4. Mono/Stereo - Dual I-II / Aktuelle Sprache (*)
(bei DVB-Kanälen)
5. Favoriten
6. Zifferntasten
7. Elektronischer Programmführer (bei DVB-Kanälen)
8. Keine Funktion
9. Medienbrowser
10. Navigationstasten (Up/Down/Links/Rechts)
11. Keine Funktion
12. Keine Funktion
13. Programm vorwärts / Seite nach oben -
Programm vorwärts / Programm zurück
14. Stummschaltung
15. Keine Funktion
16. Pause (im Medienbrowser-Modus)
17. Schneller Rücklauf (im Medienbrowser-Modus)
18. Wiedergabe (im Medienbrowser-Modus)
19. Taste Rot
20. Taste Grün
21. Auswahl Bildmodus
22. Keine Funktion
23. Teletex/ Mix(im TXT-Modus)
24. Untertitel ein-aus (bei DVB-Kanälen)
25. Vorhergehendes Programm
26. AV / Quelle
27. Menü Ein/Aus
28. OK (Bestätigen) / Halten (im TXT-Modus) /
Kanalliste bearbeiten
29. Return / Verlassen / Indexseite (im TXT-Modus)
30. Keine Funktion
31. Info / Anzeige (im TXT-Modus)
32. Lautstärke + / -
33. Keine Funktion
34. Keine Funktion
35. Schneller Vorlauf (im Medienbrowser-Modus)
36. Stop (im Medienbrowser-Modus)
37. Taste Blau
38. Taste Gelb

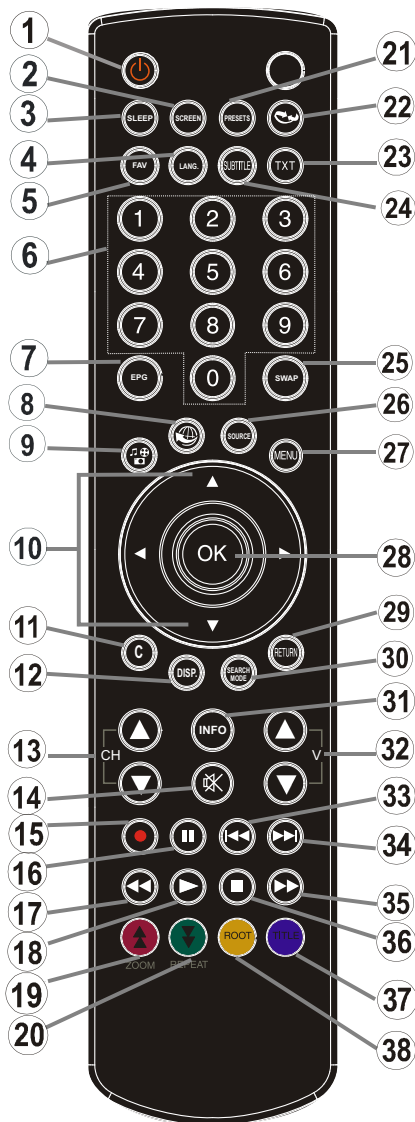

 **HINWEIS:** Die Reichweite der Fernbedienung beträgt ca. 7 m / 23 ft.







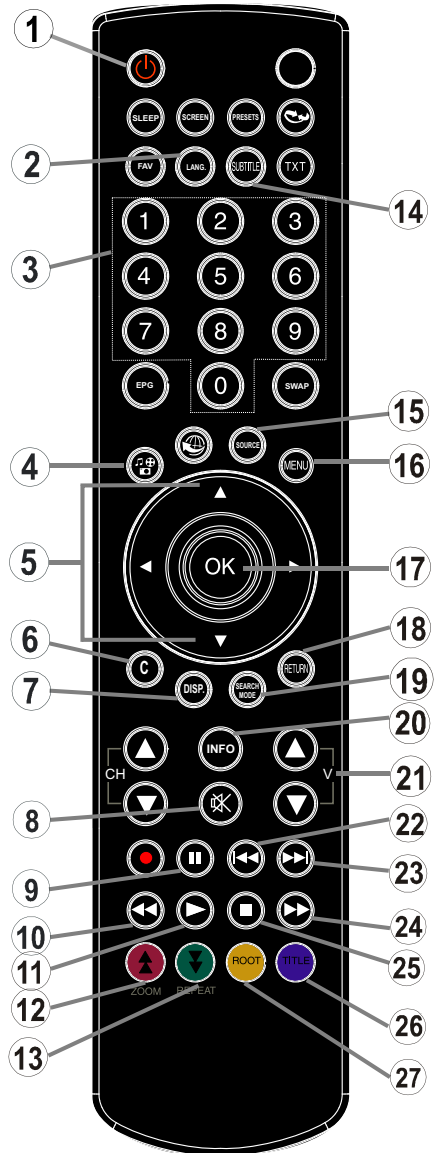









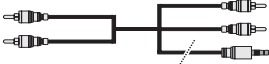











Ansicht der Fernbedienung - DVD

1. Standby
2. Sprachauswahl (Sprache einstellen)
3. Zifferntasten
4. Anzeigewinkel
5. Navigationstasten (Up/Down/Links/Rechts)
6. Löschen
7. Zeit anzeigen / DVD-Menü
8. Stummschaltung
9. Pause
10. Schneller Rücklauf
11. Wiedergabe
12. Zoom
13. Wiederholen
14. Untertitel
15. AV / Quelle
16. Menü
17. OK
18. Zurück
19. Wiederholfunktionen
20. Info
21. Lautstärke + / -
22. Zurück springen
23. Vorwärts springen
24. Schneller Vorlauf
25. Stop
26. Titel
27. Stammverzeichnis

 **HINWEIS:** Tasten der Fernbedienung, die nicht mit einer Zahl angegeben sind, können nicht im DVD-Modus verwendet werden.



Ansicht der Anschlüsse

Anschluss	Typ	Kabel	Gerät
	Scart-Anschluss (Rückseite)		
	VGA Anschluss (Rückseite)		
SIDE AV 	PC/YPbPr Audio Anschluss (Seite)	 Seiten-Audio das YPbPr-Kabel wird nicht mitgeliefert (nicht mitgeliefert)	
	HDMI Anschluss (Rückseite)		
 SPDIF	SPDIF Anschluss (Rückseite)		
SIDE AV 	Seiten-AV Audio / Video Anschluss (Seite)		
KOPFHÖRER 	Kopfhörer Anschluss (Seite)		
	USB Anschluss (Seite)		
	CI Anschluss (Seite)		
 DC IN	DC 12V Eingangsspannung		

 **HINWEIS:** Wenn Sie ein Gerät über den seitlichen AV-Eingang anschließen, müssen Sie die mitgelieferten Anschlusskabel benutzen, um die Verbindung zu aktivieren. Siehe dazu die Abbildung oben. | Um PC-Audio zu aktivieren, müssen Sie die Rot-Weiß-Eingänge des mitgelieferten SIDE AV CONNECTION Kabels benutzen. | Wenn ein externes Gerät über den SCART-Anschluss angeschlossen wird, schaltet das TV-Gerät automatisch in den AV-Modus. | Wenn Sie gerade DTV-Kanäle (Mpeg4 H.264) empfangen oder im Medienbrowsermodus sind, ist die Ausgabe über die Scart-Buchse nicht verfügbar. | Bei Verwendung des Wandmontage-Satzes (optional), empfehlen wir Ihnen, dass Sie vor der Montage an der Wand, alle Ihre Kabel an die Rückseite des Fernsehers anschließen. | Sie dürfen nur dann das CI-Modul einsetzen oder herausnehmen, wenn das TV-Gerät ABGESCHALTET ist. Weitere Informationen über die Einstellungen finden Sie in der Bedienungsanleitung des Moduls. Sie können den VGA-Eingang zum Anschluss eines YPbPr Gerätes verwenden. Um dies zu tun, benötigen Sie einen YPbPr zu PC Kabel (nicht mitgeliefert).

Einlegen der Batterien in die Fernbedienung

1. Nehmen Sie die Abdeckung an der Rückseite der Fernbedienung vorsichtig ab.
2. Legen Sie zwei Batterien vom Typ AAA ein. Achten Sie auf die Polarität (Pole + und - der Batterien).
3. Setzen Sie die Abdeckung wieder ein.



Netzanschluss & Anschluss an Antenne/Kabel/Satellit

WICHTIG: Das TV-Gerät ist für den Betrieb mit 12 V DC konzipiert worden. Dazu wird ein Adapter verwendet, das 12 V Spannung gibt. Verbinden Sie diesen Adapter an einem System, das 110-240V AC, 50/60Hz liefert. Geben Sie Ihrem Gerät nach dem Auspacken genug Zeit, sich der Raumtemperatur der Umgebung anzupassen, bevor Sie es einstecken.

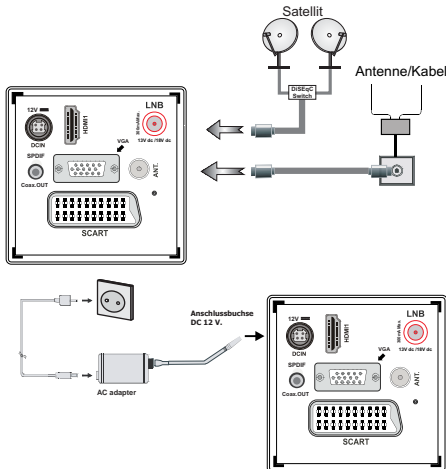

Ein-/Ausschalten

Schalten Sie das TV-Gerät ein.

Schließen Sie das Netzkabel an ein 110-240V AC-Netz mit 50/60 Hz an.

Um das TV-Gerät aus dem Standby einzuschalten,

Drücken Sie die " " Taste und das TV-Gerät schaltet in den Standby-Modus. Die Standby-LED leuchtet auf.

Um das TV-Gerät aus dem Standby einzuschalten,

a. Drücken Sie die Taste " " , CH ^ / v oder eine Zifferntaste auf der Fernbedienung.

b. Drücken Sie die Mitte der " " Taste am Fernseher.

In beiden Fällen schaltet sich das TV-Gerät ein.

Ein-/Ausschalten des TV-Geräts

Drücken Sie die Taste " " auf der Fernbedienung oder die Standby-Taste " " TV-Gerät. Das Gerät schaltet dann in den Standby-Modus.

Um das TV-Gerät ganz abzuschalten, ziehen Sie den Netzstecker aus der Steckdose.

Hinweis: Wenn das TV-Gerät in den Standby-Modus geschaltet wird, kann die LED blinken, um anzuzeigen, dass bestimmte Funktionen wie die Standby-Suche, Download über Antenne oder ein Timer aktiv sind. Die LED kann auch blinken, wenn Sie das TV-Gerät aus dem Standby-Modus einschalten.

Erste Installation

Nach dem ersten Einschalten, erscheint das "Sprachauswahl"-Menü. Es erscheint die Mitteilung "Willkommen. Bitte wählen Sie Ihre Sprache aus!" , Die Sprachen werden in alphabetischer Reihenfolge angezeigt.



Markieren Sie dann mit den Tasten " " oder " " eine Sprache und drücken Sie dann die Taste OK, um dies auszuwählen, es erscheint Erstinstallation. Benutzen Sie die Tasten " " oder " " um das gewünschte Land einzustellen und drücken Sie dann die Taste " " um den Such-Typ (Optional) auszuwählen.

Stellen Sie den gewünschten Suchtyp mit " " oder " " ein. Die verfügbaren Suchtypen sind Digital und analog, Nur digital und Nur analog.

Wenn Sie die Einstellung abgeschlossen haben, drücken Sie „**✓**“, um die Option Teletextsprache auszuwählen. Wählen Sie die gewünschte Teletextsprache mit den Tasten „**◀**“ oder „**▶**“ aus. Wenn Sie verschlüsselte Kanäle durchsuchen möchten, wählen Sie **Verschlüsselte Kanäle** und setzen Sie es auf **Ja**.



Der voreingestellte PIN-Code kann sich je nach dem ausgewählten Land ändern.

Wenn Sie aufgefordert werden, einen PIN-Code für die Anzeige einer Menü-Option einzugeben, verwenden Sie eine der folgenden Codes: 4725, 0000 oder 1234.

Drücken Sie die Taste **OK** auf der Fernbedienung, um fortzufahren. Die folgende Meldung wird auf dem Bildschirm eingeblendet.

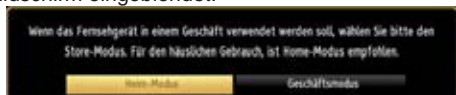

Sie können den Geschäftsmodus (Optional) mit den Tasten „**◀**“ oder „**▶**“ aktivieren. Wenn der Geschäftsmodus (Optional) ausgewählt ist, wird die Geschäftsmodus (Optional)-Option im Menü andere Einstellungen zur Verfügung stehen und Ihre TV-Funktionen werden auf dem oberen Rand des Bildschirms dargestellt. Ein Bestätigungsfenster wird nach der Auswahl des Geschäftsmodus (Optional) angezeigt. Wählen Sie **JA**, um fortzufahren.

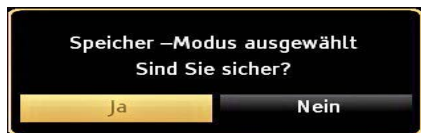

Wenn der Heim-Modus ausgewählt ist, steht der Geschäftsmodus nicht zur Verfügung. Drücken Sie die Taste **OK** auf der Fernbedienung, um fortzufahren. Die folgende Meldung wird auf dem Bildschirm eingeblendet.



Sie müssen ein Such-Typ auswählen um Sender aus der gewünschten Quelle zu speichern.

Antenneninstallation

Wenn Sie die Option **ANTENNE** aus dem Bildschirm **Suchtyp** auswählen, sucht das DTV nach digitalen terrestrischen TV-Sendern.



HINWEIS: Sie können die Taste **MENU** drücken, um abzubrechen.

Wenn alle Kanäle gespeichert sind, wird die Kanalliste auf dem Bildschirm angezeigt. Wenn Sie die Kanäle nach LCN (*) sortieren wollen, wählen Sie "Ja" und drücken Sie dann **OK**.



Drücken Sie die Taste **OK**, um die Kanalliste zu schließen und fernzusehen.

(*) LCN ist das logische Kanalnummer System, welches verfügbare Sender laut einer erkennbaren Kanal-Sequenz organisiert.

Kabelinstallation

Wenn Sie die **KABEL**-Option auswählen und die Taste **OK** auf der Fernbedienung drücken um fortzufahren, wird die folgende Meldung auf dem Bildschirm eingeblendet:

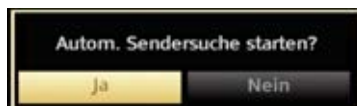

Um fortzufahren, wählen Sie bitte **JA** und drücken Sie die Taste **OK**. Um den Vorgang abzubrechen, wählen Sie **NEIN** und drücken Sie anschließend die Taste **OK**.



In diesem Bildschirm können Sie die Frequenzbereiche wählen. Zum Markieren der Zeilen verwenden Sie die Tasten “^” oder “v”.

Sie können auch manuell über die Zifferntasten auf der Fernbedienung einen Frequenzbereich eingeben.

Stellen Sie die gewünschte **Start-** und **Endfrequenz** mit den Zifferntasten auf der Fernbedienung ein.

Danach können Sie das **Suchintervall** auf 8000 kHz oder 1000 kHz einstellen.

Wenn Sie 1000 kHz wählen, führt das TV-Gerät den Suchvorgang detaillierter durch. Die Dauer der Suche verlängert sich dementsprechend. Wenn Sie fertig sind, drücken Sie **OK**, um die automatische Suche zu starten. Das Fernsehgerät wird die verfügbaren Sender suchen und speichern.

Satelliten-Installation

Wenn Sie die Option **Satellit** am **Suchtyp**-Bildschirm auswählen, können Sie einen Satelliten einstellen und die Kanäle des Satelliten anschauen. Wenn Sie Satelliten-Installation wählen, wird das **Antennen-Typ**-Menü angezeigt.

Es stehen drei Antennentypen zur Auswahl. Sie können als **Antennentyp** mit den Tasten “<” / “>” **Direkt**, **Unicable** or **DiSEqC** auswählen.



Direkt: Wählen Sie diesen Antennentyp, wenn Sie einen Einzelreceiver mit Direktanschluss an die Satellitenantenne angeschlossen haben. Nach Auswahl von **Direkt** wird ein weiterer Menübildschirm angezeigt. Wählen Sie einen verfügbaren Satelliten aus und drücken Sie auf **OK**, um nach diesem Dienst zu suchen.

Unicable: Wählen Sie diesen Antennentyp, wenn Sie mehrere Receiver und ein Unicable-System verwenden. Drücken Sie die Taste **OK**, um fortzusetzen. Konfigurieren Sie die Einstellungen, indem Sie den Anweisungen am Bildschirm folgen.

Drücken Sie **OK**, um nach dem Dienst zu suchen.

DiSEqC-Schalter: Wählen Sie diesen Antennentyp, wenn Sie mehrere Satellitenantennen und einen **DiSEqC-Schalter** verwenden. Nach Auswahl von **DiSEqC** wird ein weiterer Menübildschirm angezeigt. Sie können vier **DiSEqC**-Optionen (sofern verfügbar) einstellen. Drücken Sie die **GRÜNE** Taste, um alle Satelliten zu durchsuchen oder drücken Sie auf die **GELBE** Taste, um nur nach dem gekennzeichneten Satelliten zu suchen. Um den Vorgang zu sichern und abzuschließen, drücken Sie die Taste **OK**.

Medienwiedergabe über USB-Eingang

Über die USB-Eingänge am TV-Gerät können Sie eine USB-Festplatte oder einen USB-Speicherstick an das TV-Gerät anschließen. Mit dieser Funktion können Sie auf einem USB-Laufwerk gespeicherte Dateien wiedergeben. Es werden 2,5"- und 3,5"-Laufwerke (Festplatten mit eigener Stromversorgung) unterstützt.

WICHTIG! Machen Sie gegebenenfalls Kopien von Ihren Dateien, bevor Sie ein Gerät an das TV-Gerät anschließen, um mögliche Datenverluste zu vermeiden. Der Hersteller übernimmt keinerlei Haftung für beschädigte Dateien oder Datenverluste. Unter Umständen sind bestimmte Arten von USB-Geräten (z. B. MP3-Player) oder USB-Festplattenlaufwerke/-Speichersticks mit diesem TV-Gerät nicht kompatibel. Hinweis: Beim Formatieren von USB-Festplatten mit 1 TB (Terabyte) Speicher oder mehr können unter Umständen Probleme auftreten.

Schnelles An- und Abstecken von USB-Geräten ist gefährlich. Stecken Sie das Laufwerk nicht mehrmals schnell hintereinander ein- und wieder ab. Dadurch könnten physische Schäden am USB-Player und am USB-Gerät selbst entstehen. Ziehen Sie das USB-Gerät nicht ab, während eine Datei wiedergegeben wird.

Menü Medienbrowser

Sie können auf einer USB-Festplatte gespeicherte Foto-, Musik- und Videodateien wiedergeben, wenn Sie diese an Ihr TV-Gerät anschließen und den Medienbrowser starten. Gehen Sie dazu wie folgt vor: Stecken Sie eine USB-Festplatte in den Port am Seitenteil des TV-Gerätes ein.

Drücken Sie die Taste **MENU** und wählen Sie mit den Tasten **Links/Rechts** und **OK** die Registerkarte Medienbrowser. Die Optionen des Medienbrowsers werden angezeigt. Sie können den entsprechenden Inhalt anzeigen, indem Sie eine der Registerkarten Video, Musik oder Bild wählen. Für die Wiedergabefunktionen beachten Sie die Tastenangaben unter dem jeweiligen Bildschirmenü.

Sie können Ihre Einstellungen für den Medienbrowser mit dem Dialog Einstellungen anpassen.

Bildgröße ändern: Bildformate

Je nach empfangenem Signal können Sendungen in unterschiedlichen Bildformaten angezeigt werden. Sie können das Bildseitenverhältnis (Bildformat) des TV ändern, um das Bild in unterschiedlichen Zoommodi anzusehen. Drücken Sie mehrmals die Taste **SCREEN**, um die Bildgröße zu ändern. *Sie können den Bildschirminhalt nach oben oder unten verschieben, indem Sie die Tasten “^” oder “v” drücken, während als **Bildformat, 14:9, Kino** oder **Untertitel** ausgewählt ist.*

Verwendung der Kanalliste



Das TV-Gerät sortiert alle gespeicherten Sender in der Kanalliste. Sie können mit Hilfe der Kanallistenoptionen diese Kanalliste bearbeiten, Favoriten oder aktive Sender festlegen. Drücken Sie die Taste **MENU**, um in das Hauptmenü zu gelangen. Wählen Sie die Option Kanalliste mit den Tasten **Links** oder **Rechts** aus. Drücken Sie **OK**, um den Menüinhalt anzuzeigen. Wählen Sie **Kanalliste bearbeiten**, um alle gespeicherten Kanäle zu verwalten. Wählen Sie mit den Tasten **Auf** oder **Ab** und **OK** die Option **Kanalliste bearbeiten** aus. Drücken Sie die Taste **Auf** oder **Ab**, um den Kanal zur Bearbeitung auszuwählen. Drücken Sie die Tasten **Links** oder **Rechts**, um eine Funktion im Kanallisten-Menü auszuwählen. Verwenden Sie die Tasten **P+/P-**, um eine Seite nach oben oder unten zu blättern. Drücken Sie die Taste **MENU**, um abzubrechen.

Kanalliste sortieren

Sie können die Sender auswählen, die in der Kanalliste aufgelistet werden. Um bestimmte Sendertypen anzuzeigen, sollten Sie die Einstellung Aktive Kanalliste verwenden. Wählen Sie die Option Aktive Kanalliste mit den Tasten “^” / “v” aus dem Kanallistenmenü. Drücken Sie die Taste **OK**, um fortzusetzen. Wählen Sie Option Sendertyp mit den Tasten “<” oder “>” und **OK** aus der Liste.

Menü-Eigenschaften und -Funktionen

Inhalt des Bildmenüs	
Modus	Je nach Ihren Wünschen können Sie die entsprechende Modus Option einstellen. Der Bildmodus kann auf eine der folgenden Optionen eingestellt werden. Kino, Spiel, Dynamisch und Natürlich.
Kontrast	Stellt den Kontrastwert des Bildschirms ein.
Helligkeit	Stellt die Helligkeit des Bildschirms ein.
Schärfe	Stellt die Schärfe der am Bildschirm dargestellten Objekte ein.
Farbe	Stellt die Farbsättigung ein.
Energiesparmodus	Um den Energiesparmodus auf Öko, Bild-Aus oder Deaktiviert einzustellen. Für weitere Informationen über den Energiesparmodus, siehe Abschnitt „Umweltinformationen“ in dieser Anleitung.
Hintergrundbeleuchtung (optional)	Diese Einstellung steuert die Hintergrundbeleuchtung. Sie kann auf Maximal, Minimal, Mittel und Sparmodus eingestellt werden. <i>Die Option Hintergrundbeleuchtung ist nicht sichtbar, wenn der Energiesparmodus EIN ist. Die Hintergrundbeleuchtung kann nicht verwendet werden, wenn der VGA- oder Medienbrowser-Modus aktiv ist oder der Bildmodus auf Spiel eingestellt ist.</i>
Rauschunterdrückung	Wenn das Übertragungssignal schwach oder verrauscht ist, können Sie mit der Option Rauschreduktion das Bildrauschen verringern. Die Rauschreduktion kann auf eine von drei Optionen eingestellt werden. Niedrig, Mittel, Hoch oder Aus.
Erweiterte Einstellungen	
Dynamischer Kontrast:	Sie können die Kontraststärke verändern, indem Sie die Funktion Dynamischer Kontrast verwenden. Die Funktion Dynamischer Kontrast kann auf eine dieser Optionen eingestellt werden. Niedrig, Mittel, Hoch oder Aus.
Farbtemperatur	Stellt die gewünschte Farbtemperatur ein.
Bildzoom	Stellt die Bildgröße auf Auto,16:9, Untertitel,14:9, 14:9 Zoom, 4:3 oder Kino. Auto (nur im Scart-Modus mit SCART PIN8 Hochspannungs- / Niederspannungsschaltung verfügbar).
HDMI True Black (optional):	Diese Option ist nur bei Signalen über HDMI verfügbar. Sie können diese Funktion verwenden, um das Schwarz der Bilder zu verstärken.
Filmmodus (optional)	Filme werden mit einer anderen Zahl von Einzelbildern pro Sekunde aufgenommen als normale Fernsehprogramme. Schalten Sie diese Funktion ein, wenn Sie sich Filme ansehen, um die Szenen mit schnellen Bewegungen besser sehen zu können.
Hautton	Stellt den gewünschten Hautton ein.
Farbverschiebung	Stellt die gewünschte Farbverschiebung ein.
RGB Gain	Drücken Sie die OK-Taste, um die Einstellungen zu bearbeiten. Die Farbtemperaturwerte können Sie über die Funktion “RGB-Gain“ einstellen.
Zurücksetzen	Setzt die Bildeinstellungen auf die Werksteinstellungen zurück.
Autoposition (in PC mode)	Optimiert die Anzeige automatisch. Drücken Sie OK, um die Optimierung durchzuführen.
Bildlage H (im PC-Modus)	Mit dieser Option können Sie das Bild auf die rechte oder linke Seite des Bildschirms verschieben.
Bildlage V (im PC-Modus)	Mit dieser Option können Sie das Bild zum oberen oder unteren Rand des Bildschirms verschieben.
Pixelfrequenz (im PC-Modus)	Die Einstellung Pixelfrequenz korrigiert Störungen, die als vertikale Streifen bei pixelintensiven Darstellungen wie Tabellen oder Absätzen in kleinen Schriftarten auftreten.
Phasenlage (im PC-Modus)	Abhängig von der Auflösung und Abtastfrequenz, die Sie in das TV-Gerät einspeisen, kann es zu einem schmutzigen oder gestörten Bild auf dem Bildschirm kommen. In diesem Fall können Sie mit dieser Option durch mehrmalige Versuche ein klareres Bild erhalten.
<i>Einige Menüpunkte sind während der Nutzung im VGA Modus nicht verfügbar. Dafür werden zusätzliche VGA Optionen eingeblendet.</i>	

Menü-Eigenschaften und -Funktionen

Inhalt Tonmenü	
Lautstärke	Stellt die Lautstärke ein.
Equalizer:	Im Equalizer-Menü kann die Voreinstellung auf Musik, Film, Sprache, Flat, Klassik und Benutzer eingestellt werden. Drücken Sie die Taste MENU , um zum vorhergehenden Menü zurückzukehren. <i>Die Einstellungen des Menüs Equalizer können nur dann geändert werden, wenn Benutzer als der Equalizermodus eingestellt ist.</i>
Balance	Mit dieser Einstellung wird die Balance zwischen rechtem und linkem Lautsprecher eingestellt.
Kopfhörer	Stellt die Lautstärke für den Kopfhörer ein.
Audiomodus	Sie können zwischen den Modi Mono, Stereo, Dual-I oder Dual-II wählen, jedoch nur, wenn der gewählte Kanal die Optionen unterstützt.
AVL	Die Funktion Automatische Lautstärkebegrenzung (AVL) stellt den Klang so ein, dass beim Umschalten zwischen Kanälen mit unterschiedlicher Lautstärke die Lautstärke gleich bleibt (zum Beispiel ist die Lautstärke von Werbesendungen oft höher als die von anderen Programmen).
Dynamic Bass (optional)	Aktiviert oder deaktiviert die Dynamic Bass.
Digitaler Ausgang	Stellt den Audiotyp für den Digitalausgang ein.
Installation und neue Sendersuche Inhaltsverzeichnis	
Automatische Kanalsuche (Retune)	Zeigt die Optionen für die automatische Kanalsuche an. Digitale Antenne: Sucht und speichert DVB-T Sender. Digitalkabel: Sucht und speichert DVB-C Sender. Analog: Sucht und speichert analoge Sender. Digitale Antenne & Analog: Sucht und speichert analoge und digitale Antennen Sender. Digitalkabel & Analog: Sucht und speichert digitale und analoge Kabelsender. Satellit: Sucht und speichert digitale und analoge DVB-S2 Sender (Satellit)..
Manuelle Kanalsuche	Diese Funktion wird zur direkten Eingabe von Sendern verwendet.
Netzwerk Kanalsuche	Sucht nach zusammenhängenden Kanälen in der Fernsehübertragung.
Analoge Feineinstellung	Verwenden Sie diese Einstellung für die Feineinstellung von analogen Kanälen. Diese Funktion ist nicht verfügbar, wenn keine analogen Kanäle gespeichert sind.
Erste Installation	Löscht alle gespeicherten Kanäle und Einstellungen, setzt das TV-Gerät auf die Werkseinstellungen zurück und beginnt die Erstinstallation. Für mehr Informationen zu diesem Vorgang, können Sie die Anweisungen im Abschnitt Erstinstallation verfolgen.

Menü-Eigenschaften und -Funktionen

Inhalt Menü Einstellungen	
Conditional Access	Einstellen des CA Moduls, falls vorhanden.
Sprache	Legt die Spracheinstellungen fest.
Jugendschutz	Legt die Jugendschutzeinstellungen fest. Der voreingestellte PIN-Code kann sich je nach dem ausgewählten Land ändern. Wenn Sie aufgefordert werden, einen PIN-Code für die Anzeige einer Menü-Option einzugeben, verwenden Sie eine der folgenden Codes: 4725, 0000 oder 1234.
Timer	Legt die Timer für gewählte Programme fest.
Datum/Zeit	Stellt Datum und Zeit ein. Hinweis: Das TV-Gerät kann Datum und Zeit im Digitalen Betrieb automatisch einstellen. Sollten Sie nur ein analoges Signal empfangen müssen Sie die Datums und Zeiteinstellung im Menü (Datum/Uhrzeit) manuell ändern.
Quellen	Aktiviert oder deaktiviert die gewünschten Quellenoptionen.
Satelliteneinstellungen	Legt die Satelliteneinstellungen fest.
Andere Einstellungen: Zeigt weitere Einstellungsoptionen für das TV-Gerät an.	
Menü Zeitlimit	Ändert die Anzeigzeit für den Menübildschirm.
Verschlüsselte Kanäle suchen	Wenn diese Einstellung gesetzt ist, werden beim Suchvorgang auch die verschlüsselten Kanäle gesucht. Wird die Funktion manuell auf Aus gesetzt, werden bei der automatischen oder manuellen Suche keine verschlüsselten Kanäle berücksichtigt.
Blauer Hintergrund	Aktiviert oder deaktiviert den blauen Hintergrund bei schwachem oder fehlendem Signal.
Softwareaktualisierung	Um sicherzustellen, dass Ihr TV-Gerät stets auf dem aktuellen Stand ist, müssen Sie diese Einstellung verwenden. Damit es richtig funktioniert, muss das TV-Gerät im Standby-Modus sein.
Software-Version	Zeigt die Version der Anwendung an.
Hörgeschädigte	Wenn der Programmanbieter spezielle Audiosignale überträgt, können Sie diese Einstellung auf Ein setzen, um solche Signale zu empfangen.
Audio-Beschreibung	Bei der Bildbeschreibung handelt es sich um eine zusätzliche Audiospur für blinde und sehbehinderte Konsumenten von visuellen Medien wie Filmen und Fernsehen. Sie können diese Funktion nur verwenden, wenn der Sender die zusätzliche Audiospur unterstützt.
TV-Autoabschaltung	Hier können Sie den Zeitwert für die automatische Abschaltung einstellen. Ist dieser Wert erreicht und es wird kein Steuerbefehl an das TV-Gerät übertragen, schaltet sich as TV Gerät ab.
G e s c h ä f t s m o d u s (optional)	Wenn Sie das TV-Gerät in einem Geschäft ausstellen, können Sie diesen Modus aktivieren. Während der Geschäftsmodus aktiviert ist, sind einige Optionen nicht verfügbar.
Biss-Schlüssel	Biss ist ein Satelliten-Signal Verschlüsselungssystem, das für einige Sendungen verwendet wird. Wenn Sie bei einer Sendung den BISS-Schlüssel eingeben müssen, können Sie die Biss-Schlüssel-Einstellungen im Menü Andere Einstellungen verwenden. Markieren Sie Biss-Schlüssel und drücken Sie die Taste OK um Schlüssel auf der gewünschten Sendung einzugeben.
Standby-Suche (optional)	Wenn Sie die Option Standbysuche auf Aus einstellen, ist diese Funktion nicht verfügbar. Um diese zu verwenden, stellen Sie sicher, dass die Option Standbysuche auf Ein gestellt ist. Ist die Standbysuche auf Ein eingestellt, werden verfügbare Sender gesucht, wenn das Gerät im Stand-by Modus ist. Wenn das Gerät neue oder noch nicht vorhandene Sender findet, wird ein Menü eingeblendet, in dem Sie die Änderungen annehmen oder verwerfen können. Nach diesem Vorgang wird die Kanalliste aktualisiert. Bitte aktivieren Sie die Standby-Suche Einstellung, um Ihren Fernseher die automatische Aktualisierung der Sendefrequenz des Senders, der Ausstrahlauflösung und von ähnlichen Veränderungen zu ermöglichen.

DVD-MODUS

Umgang mit CDs

- Berühren Sie die Disc nur an den Kanten, damit sie sauber bleibt.
Berühren Sie niemals die Oberfläche.
- **Kleben** Sie weder Papier noch Klebefilm auf die Disc.
- Sollte die CD irgendwie verschmutzt sein, wie zum Beispiel mit Kleber, entfernen Sie ihn, bevor Sie die CD abspielen.
- **Setzen** Sie die Discs keinem direkten Sonnenlicht oder Hitzequellen (z.B. Heißluft) aus. Lassen Sie die Discs nicht in einem Auto, das in der Sonne geparkt wird; dort kann die Temperatur schnell ansteigen und die Discs beschädigen.
- Legen Sie die Disc nach dem Abspielen wieder in die Hülle zurück.



Reinigung von CDs

- Reinigen Sie die Disc vor dem Abspielen mit einem Reinigungstuch. Wischen Sie die Disc von der Mitte nach außen ab.
- **Verwenden** Sie weder Lösungsmittel (z. B. Benzin, Verdüner) noch kommerzielle Reinigungsmittel oder Antistatic-Sprays für Vinyl-LPs.

DVD-Eigenschaften

- DVD /CD / CD-R / CD-RW / MP3 / JPEG / MPEG / Wiedergabe.
- NTSC/PA-Wiedergabe (je nach Inhalt der CD).
- LPCM Audio über koaxialen & optischen Digitalausgang (optional).
- Unterstützung von bis zu 8 Sprachen (je nach Inhalt der Disc).
- Unterstützung von Untertiteln in bis zu 32 Sprachen (je nach Inhalt der Disc).
- Unterstützung von bis zu 9 verschiedenen Anzeigewinkeln (je nach Inhalt der Disc).
- Jugendschutzfunktion mit 8 verschiedenen Stufen
- Schneller Vorlauf und Rücklauf in 5 verschiedenen Geschwindigkeiten: 2x, 4x, 8x, 16x, 32x.
- Zeitlupenwiedergabe in 4 verschiedenen Geschwindigkeiten: 1/2x, 1/4x, 1/8x, 1/16x vorwärts.
- Einzelbild-Weiterschaltung vorwärts.
- Wiederholfunktionen
- Wiederholen
- Koaxialer Audioausgang (optional).
- Kopierte Discs sind unter Umständen nicht kompatibel.

Eine DVD ansehen

 **HINWEIS:** DVD-Modus kann nicht zugegriffen werden, es sei denn eine DVD ist eingelegt oder eine DVD-Steuerungstaste wird gedrückt.

1. Schalter am TV-Gerät.
2. Wechseln Sie zur DVD-Quelle mit der "**SOURCE**"-Taste auf der Fernbedienung.
3. Legen Sie eine Disc in die Lade ein.

Wenn Sie den TV-Bildschirm betrachten, MUSS die CD nach Ihnen zugewandt sein.

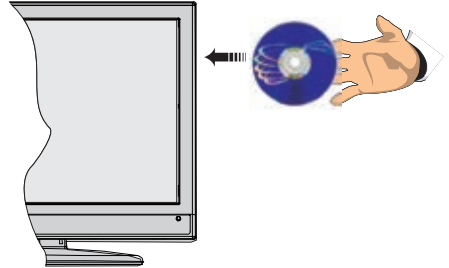

Die meisten CDs werden automatisch geladen und wiedergegeben, wenn die Disc über keine gespeicherte Menüs verfügt.

Wenn die Wiedergabe nicht automatisch beginnt, drücken Sie die Wiedergabetaste "▶" auf der Fernbedienung oder die Taste "▶ / ||" an der Seite des TV-Gerätes.

Nach einigen Sekunden kann ein Menü auf dem TV-Bildschirm erscheinen, oder der Film beginnt unmittelbar nach der Einleitung der Filmgesellschaft/TVgesellschaft. Dies hängt von dem Disc-Inhalt ab und kann bei jedem CD verschieden sein.

 **HINWEIS:** Schritte 4 und 5 sind nur relevant, wenn die Disc ein Menü enthält.

4. Drücken Sie die Navigationstasten "⤴", "⤵", "⤶" oder "⤷" oder die Zifferntaste/n um den gewünschten Titel zu wählen.
5. Drücken Sie auf die Taste **OK**. Die gewählte Option wird wiedergegeben.

Hinweise zur DVD Wiedergabe

- a. Während des schnellen Vor- oder Rücklaufs erfolgt keine Tonwiedergabe.
- b. Während der Zeitlupenwiedergabe ist kein Ton zu hören.
- c. Die Zeitlupenwiedergabe rückwärts ist nicht möglich.
- d. In einigen Fällen ist kein direkter Wechsel zur gewünschten Untertitelsprache möglich.

e. Wenn auch nach mehrmaligem Drücken der Taste die bevorzugte Sprache nicht ausgewählt wird, ist diese auf der CD nicht verfügbar.

f. Beim erneuten Einschalten des Players bzw. beim erneuten Einlegen einer CD wird die Auswahl der Untertitelsprache automatisch wieder auf die Ausgangseinstellung zurückgesetzt.

g. Wird eine Sprache ausgewählt, die auf der CD nicht verfügbar ist, wird als Untertitelsprache automatisch die für die CD vorgegebene Standardsprache verwendet.

h. Die Untertitelsprachen wechseln in einer festgelegten Reihenfolge. Deshalb können Sie die Anzeige der Untertitel nur abbrechen, indem Sie dieselbe Taste mehrfach drücken, bis Untertitel aus ("Untertitel Aus") auf dem Bildschirm erscheint.

i. Beim erneuten Einschalten des Players bzw. beim erneuten Einlegen einer CD wird die Auswahl der Wiedergabesprache automatisch wieder auf die Ausgangseinstellung zurückgesetzt.

j. Einige DVDs enthalten keine Haupt- und/oder Titelmensüs.

k. Die Einzelbildweitschaltung im Rücklauf ist nicht möglich.

l. Als Referenz: Wenn Sie eine Zahl eingeben, die größer als die Gesamtlaufzeit des aktuellen Titels ist, wird das Zeitsuchfeld ausgeblendet, und in der oberen linken Ecke des Bildschirms erscheint die Meldung "Eingabe ungültig" (Input invalid).

m. Die Diaschau ist im ZOOM-Modus deaktiviert.

DVD-Modus-Konfiguration

1. Während in DVD-Quelle, drücken Sie die Taste DISPLAY, um zum DVD-Setup-Menü zuzugreifen. Dies ist nur möglich, wenn keine Wiedergabe vorhanden ist.

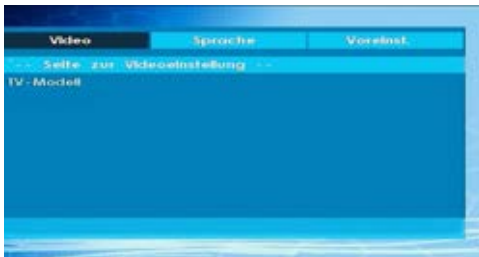

2. Dieses Menü wird betrieben durch Benutzen von "<" oder ">" und "▲" oder "▼" Tasten.

TV-Typ

Für die Option TV-Typ ist nur 'PAL' verfügbar. Das TV-Gerät unterstützt auch das NTSC-Signal, dieses wird jedoch vor der Anzeige auf dem Bildschirm in PAL umgewandelt.

Sprachen-Setup

Dieses Menü dient zum Einstellen der Spracheinstellungen im DVD-Modus. Sprachmenü-Inhalte sind wie folgt aufgeführt:

OSD-SPRACHE

Sie können die OSD-Sprache auswählen, in der die Gerätemenüs angezeigt werden sollen.

AUDIO

Wählen Sie die gewünschte Standardsprache für die Audio-Wiedergabe aus (sofern dies von der DVD unterstützt wird).

DISC-MENÜ (DISC MENU)

Sie können eine Sprache für das Disc-Menü der DVD auswählen. Das Disc-Menü wird in der ausgewählten Sprache angezeigt, sofern die Sprache von der jeweiligen DVD unterstützt wird.

SUBTITLE

Wählen Sie die gewünschte Standardsprache für die Untertitel-Wiedergabe aus (sofern dies von der DVD unterstützt wird).

Spezial: Dies sind die DVD-Modus Einstellungen. Menü-Inhalte sind unten detailliert aufgeführt:

STANDARDWERTE (DEFAULT)

Wenn Sie die Option RESET auswählen und anschließend die SELECT-Taste drücken, werden die werksseitigen Voreinstellungen wiederhergestellt. Die Einstellungen der Kindersicherungsstufe und des dazugehörigen Passworts werden nicht geändert.

DOWNMIX

Dieser Modus kann verwendet werden, wenn der digitale Audioausgang des TV-Geräts verwendet wird.

SURROUND

Surroundausgabe.

STEREO

Stereo-Ausgabe (zwei Kanäle)

JUGENDSCHUTZ/KINDERSICHERUNG

Die Wiedergabe einiger DVDs kann je nach Alter des Anwenders eingeschränkt werden. Die "Jugendschutz"-Funktion erlaubt es Eltern, die Wiedergabe von Programmen zu beschränken. Sie können zwischen acht Kindersicherungsschutzstufen umschalten. Bei Einstellung der Stufe "8 ERWACHSENE" (ADULT) können Sie alle DVD-Titel wiederzugeben, ohne dass die Kindersicherungsschutzstufe der DVD berücksichtigt wird. Sie können nur DVD-Discs wiedergeben, bei denen dieselbe oder eine niedrigere Kindersicherungsschutzstufe wie diejenige Ihres Players eingestellt ist. Menü-Inhalte sind unten detailliert aufgeführt:

PASSWORT

Mit Hilfe dieser Option können Sie das aktuelle Passwort ändern. Für die Änderung des Passworts werden Sie zunächst zur Eingabe des bisherigen Passworts aufgefordert. Nach der Eingabe des alten Passworts können Sie das neue, aus vier Ziffern bestehende Passwort eingeben. Falsch eingegebene Ziffern können mit der C-Taste wieder gelöscht werden.











HINWEIS: Das werksseitig voreingestellte Passwort ist "0000". Sie müssen das digitale Passwort XXXX jedes Mal eingeben, wenn Sie die Kindersicherungsschutzstufe ändern möchten. Wenn Sie das Passwort vergessen haben, wenden Sie sich an den technischen Kundendienst.

SPDIF-Ausgang





Sie können die Option SPDIF-Ausgang auf RAW oder PCM einstellen. Wenn Sie im DVD-Menü unter SPDIF-Ausgang PCM auswählen und eine DVD mit Dolby-Audiosignal abspielen, erhalten Sie die Audioausgabe in zwei Kanälen über die Lautsprecher und den SPDIF-Ausgang. Wenn Sie im DVD-Menü unter SPDIF-Ausgang RAW auswählen und eine DVD mit Dolby-Audiosignal abspielen, werden die Lautsprecher deaktiviert und Sie erhalten die Audioausgabe in 5.1-Kanal über den SPDIF-Ausgang.

DVD-Steuerungen

Sie können DVD-, Film-CD-, Musik- oder Picture-Disks mit den geeigneten Tasten der Fernbedienung steuern. Im Folgenden finden Sie die Hauptfunktionen der am häufigsten benutzten Fernbedienungstasten erklärt.

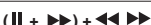
Tasten	Wiedergabe von DVDs	Film-Wiedergabe	Bildwiedergabe	Musikwiedergabe
	Wiedergabe	Wiedergabe	Wiedergabe	Wiedergabe
	Pause	Pause	Pause	Pause
	Stop	Stop	Stop	Stop
	Nach vor / zurück springen	Nach vor / zurück springen	Vorherige/Nächste	Vorherige/Nächste
	Verschiebt den vergrößerten Bildausschnitt nach links oder rechts (sofern verfügbar)			
	Markiert einen Menüartikel / Verschiebt den vergrößerten Bildausschnitt nach links oben oder unten (sofern verfügbar).			
	Schneller Vorlauf / Schneller Rücklauf			
	Zum Betrachten einer Szene aus verschiedenen Blickwinkeln (sofern verfügbar)		Verändert den Übergangseffekt (abhängig vom Inhalt)	X
C	Löschen einer eingegebenen Ziffer (sofern verfügbar)			
ANZEIGE	Zeigt die Zeit an / Zeigt das Haupt-Setup-Menü an			
INFO	Modusauswahl für die Zeitzählung (bei der Wiedergabe). Wiederholt drücken, um zwischen den Modi umzuschalten.			
LANG.	Automatische Sprache		X	X
MENU	Zeigt das TV-Menü.			
OK / SELECT	Eingeben / Ansehen / Wiedergeben			
REPEAT	Anzeigen der Wiederholoptionen.			
RETURN	Kehrt zum vorhergehenden Menü zurück (sofern verfügbar).			
ROOT	Kehrt zum Stammverzeichnis zurück (sofern verfügbar).			
SEARCH MODE *	Direktwahl von Szenen oder Zeitpunkten.		Auswahl der gewünschten Datei.	Auswahl der gewünschten Datei.
SUBTITLE	Untertitel Ein-Aus. Wiederholt drücken, um zwischen den Modi umzuschalten.		X	X
SWAP	Medien-Quellenauswahl.			
TITLE	Anzeige des Disc-Menüs (sofern verfügbar).	Anzeige des Disc-Menüs (sofern verfügbar).	X	X
MENU	Vergrößert oder verkleinert das Bild. Wiederholt drücken, um zwischen den Zoomoptionen umzuschalten.			

Weitere Funktionen - Tastenkombinationen (während der Wiedergabe)

	Langsamer Vorlauf
	Stellt die Geschwindigkeit für den langsamen Vorlauf ein
	Stellt die Geschwindigkeit für den schnellen Vorlauf ein
	Stellt die Geschwindigkeit für den schnellen Rücklauf ein
	Bestätigt den Stop-Befehl
	Drücken Sie mehrmals, um den manuellen Vorlauf auszuführen

(*) Sie können durch Drücken der Zifferntasten direkt zum entsprechenden Titel wechseln. Um auf einstellige Titelnummern zu wechseln, müssen Sie zuerst die 0 und dann die entsprechende Ziffer drücken (*Beispiel*: Um 5 zu wählen, drücken Sie 0 und 5.)

Elektronischer Programmführer (EPG)

Einige, aber nicht alle Kanäle senden Informationen über die laufenden sowie nachfolgenden Sendungen. Drücken Sie die Taste EPG, um das Menü EPG aufzurufen.



Info-Leiste Befehle:

Taste ROT: Vorheriger Tag.

Taste GRÜN: Nächster Tag.

Taste GELB: Zoomt zum ausgewählten Programm.

BLAUE Taste - Nächster Tag: Zeigt die Filteroptionen an.

Teletext

“TXT” Teletext / Mix: Aktiviert bei einmaligem Drücken den Teletext. Drücken Sie nochmals diese Taste, um den Teletext-Bildschirm über dem Programm anzuzeigen (Mix). Durch erneutes Drücken wird der Teletextmodus beendet.

“RETURN” - Indexseite: Dient zur Auswahl der Teletext-Indexseite.

“INFO” - Anzeigen: Zeigt verborgene Informationen an (z. B. Lösungen von Rätseln oder Spielen).

“OK” Halten: Hält falls gewünscht eine Seite an. Um die Haltefunktion aufzuheben, nochmals diese Taste drücken.

◀/▶/⏪/⏩ Unterseiten: Wählt Unterseiten aus (sofern verfügbar), wenn der Teletext aktiv ist.

P+ / P- und Ziffern (0-9): Zum Auswählen einer Seite drücken.

Hinweis: Die meisten TV-Sender verwenden die Seitennummer 100 für die Indexseite.

Ihr TV-Gerät unterstützt die Systeme **FASTEXT** und **TOP text**. Wenn diese Systeme verfügbar sind, werden die Seiten in Gruppen oder Themen unterteilt. Ist das **FASTEXT**-System verfügbar, werden die Abschnitte einer Teletextseite farbcodiert und können dann durch Drücken der entsprechenden Farbtaste ausgewählt werden. Drücken Sie eine Farbtaste je nach Wunsch. Wenn eine **TOPText**-Übertragung vorhanden ist, werden farbige Textteile eingeblendet, deren Farbe

jeweils einer Farbtaste entsprechen. Durch Drücken der Tasten “▼” oder “▲” wird die jeweils nächste oder vorhergehende Seite angefordert.

Verwendung der SatcoDX-Funktion

SatcoDX (optional): Durch Benutzen der Satelliteneinstellungen können Sie SatcoDX Operationen durchführen. Auf dem SatcoDX Menü gibt es zwei Möglichkeiten bezüglich zu SatcoDX-Funktion wie im folgenden:

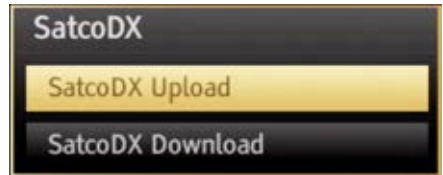

Sie können SatcoDX-Dateien hoch-oder runterladen. Um diese Funktion nutzen zu können müssen Sie ein USB Gerät an den Fernseher anschließen.

Sie können die aktuellen Dienste und die damit verbundenen Satelliten und Transponder Einstellungen vom TV Gerät auf das USB Gerät laden.

Wenn Sie die SatcoDX Datei nach Ihren Wünschen angepasst haben können Sie diese mit “SatcoDX Download” wieder auf Ihr TV Gerät laden.

Alle anderen gespeicherten Kanallisten (DVB-C oder DVB-T) werden nicht geändert oder gelöscht.

Anschließend überprüfen Sie Ihre Antennen-Einstellungen und nehmen Sie ggf. Änderungen vor. Eine Fehlermeldung, die besagt „Kein Signal“ kann angezeigt werden, wenn die Antennen-Einstellungen nicht richtig konfiguriert wurden.

Softwareaktualisierung

Ihr TV-Gerät kann neue Software-Upgrades über TV-Übertragungskanäle finden und installieren. Bei der Suche über TV-Übertragungskanäle durchsucht das TV-Gerät die in den Einstellungen gespeicherten Kanäle. Vor der Upgradesuche sollten daher alle verfügbaren Kanäle eingestellt und aktualisiert werden.

1) Softwareupgrade-Suche über Benutzerschnittstelle

- Sie können eine manuelle Suche nach neuen Softwareupgrades für Ihr TV-Gerät durchführen.
- Wählen Sie **Einstellungen** und dann **Weitere Einstellungen**. Wählen Sie im Menü **Weitere Einstellungen** die Option **Softwareupgrade** und drücken Sie die Taste **OK**, um das Menü **Upgradeoptionen** zu wählen.
- Wählen Sie im Menü **Upgradeoptionen** die Option **Suche nach Upgrade** und drücken Sie **OK**.

- Wird ein neues Upgrade gefunden, beginnt das Gerät mit dem Herunterladen. Ein Fortschrittsbalken zeigt die verbleibende Dauer an. Nach Abschluss des Herunterladens wird eine Meldung angezeigt, dass Sie zum Aktivieren der neuen Software das Gerät neu booten müssen. Drücken Sie **OK**, um den Bootvorgang fortzusetzen.

2) Upgrademodus Suche um 3 Uhr früh

- Wenn die Option **Automatische Suche** im Menü **Upgradeoptionen** aktiviert ist, schaltet sich das Gerät um 3:00 früh ein und sucht auf den Übertragungskanälen nach neuen Softwareupdates. Wird eine neue Software gefunden und erfolgreich heruntergeladen, arbeitet das TV-Gerät ab dem nächsten Einschaltvorgang mit der neuen Softwareversion.

Hinweis zum Rebootvorgang: Das Rebooten ist der letzte Schritt beim Upgradevorgang, wenn eine neue Software erfolgreich heruntergeladen wurde. Während des Reboots führt das TV-Gerät die letzten Initialisierung durch. Dabei wird das Panel abgeschaltet und die Front-LED zeigt die Aktivität durch Blinken an. Nach etwa 5 Minuten startet das TV-Gerät neu mit der neu aktualisierten Softwareversion.

- Wenn das TV-Gerät nach 10 Minuten noch immer nicht gestartet hat, ziehen Sie den Netzstecker, warten Sie 10 Minuten, und stecken Sie ihn wieder ein. Das TV-Gerät sollte nun mit der neuen Software starten. Funktioniert das Gerät noch immer nicht, wiederholen Sie den Ab-/Ansteckvorgang noch einige Male. Wenn auch dies nichts ändert, wenden Sie sich bitte an den Kundendienst, um das Problem beheben zu lassen.

Vorsicht: Ziehen Sie auf keinen Fall den Netzstecker, solange beim Rebootvorgang die LED noch blinkt. Dies kann dazu führen, dass das TV-Gerät nicht mehr gestartet werden kann. Dies kann dann nur vom Kundendienst behoben werden.

Tipps zur Fehlersuche und -behebung

Bild Beharrlichkeit - Ghosting

Beachten Sie, dass bei der Anzeige von stehenden Bildern Geisterbilder auftreten können. Solche Bildstörungen auf LED-TVs verschwinden meist nach einer Weile wieder. Schalten Sie das Gerät für eine Weile ab. Um solche Störungen von vornherein zu vermeiden, sollten Sie keine stehenden Bildmodus lange Zeit anzeigen lassen.

Kein Strom

Sollte Ihr Gerät keinen Strom haben überprüfen Sie ob der Netzstecker richtig mit der Steckdose verbunden ist.

Schlechte Bildqualität

1. Haben Sie die richtige Farbnorm ausgewählt?

2. Ist Ihr TV oder die Hausantenne zu nahe an nicht geerdeten Audiogeräten oder Neonlichtern, etc. aufgestellt?

3. Berge oder hohe Gebäude können dazu führen, dass Bilder doppelt dargestellt werden oder Geisterbilder entstehen. Manchmal können Sie die Bildqualität verbessern, indem Sie die Antenne anders ausrichten. Kann das Bild bzw. der Text kaum erkannt werden?

4. Überprüfen Sie, ob Sie die richtige Frequenz eingegeben haben.

5. Bitte stellen Sie die Kanäle neu ein.

6. Die Bildqualität kann sich verschlechtern, wenn zwei Geräte gleichzeitig an das TV-Gerät angeschlossen werden. Trennen Sie in diesem Fall eines der Zusatzgeräte wieder ab.

Kein Bild

1. Kein Bild bedeutet, dass Ihr TV-Gerät kein Signal empfängt. Haben Sie die richtigen Tasten auf der Fernbedienung betätigt? Versuchen Sie es noch einmal. Stellen Sie auch sicher, dass die richtige Eingangsquelle ausgewählt ist.

2. Ist die Antenne richtig angeschlossen?

3. Sind die Stecker fest mit der Antennenbuchse verbunden?

4. Ist das Antennenkabel beschädigt?

5. Wurden geeignete Stecker verwendet, um die Antenne anzuschließen?

6. Wenn Sie nicht sicher sind, fragen Sie Ihren Händler.

Kein Ton

1. Wurde das TV-Gerät stummgeschaltet? Um den Ton wieder einzuschalten, drücken Sie die Taste "🔊", oder erhöhen Sie die Lautstärke.

2. Nur ein Lautsprecher funktioniert Ist die Balance auf nur eine Seite eingestellt? Siehe Menü Ton.

Fernbedienung spricht nicht an

Das Gerät spricht nicht auf die Fernbedienung an. Die Batterien können leer sein. Sollte das der Fall sein können Sie immer noch die Tasten am Gerät selbst nutzen*. (* Ist nur möglich, wenn sie nicht durch die elterliche Kontrolle gesperrt sind.)

Eingangsquellen - können nicht ausgewählt werden

1. Wenn Sie keine Eingabequelle wählen können, haben Sie wahrscheinlich kein Gerät angeschlossen.

2. Wenn Sie ein Gerät angeschlossen haben, überprüfen Sie die AV-Kabel und deren Anschluss.

Die DVD Bildqualität ist schlecht

1. Vergewissern Sie sich, dass die DVD-Oberfläche nicht beschädigt ist (Keine Kratzer, Fingerabdrücke usw.)
2. Reinigen Sie die DVD und versuchen Sie es erneut. *Siehe die Anweisungen im Abschnitt "Reinigung von CDs" zur richtigen Reinigung Ihrer Discs.*
3. Stellen Sie sicher, dass die DVD-Disc im Loader mit dem Etikett nach Ihnen zugewandt ist, wenn Sie auf den TV-Bildschirm schauen.
4. Feuchtigkeit oder Kondensation auf der Disc können das Gerät negativ beeinflussen. Warten Sie ein bis zwei Stunden im Standby-Modus, bis das Gerät trocken ist.

Die Disc wird nicht wiedergegeben

1. Keine Disc in der Maschine - *Legen Sie eine Disc in den Loader.*
2. Disc ist falsch eingelegt - *Stellen Sie sicher, dass die DVD-Disc im Loader mit dem Etikett nach Ihnen zugewandt ist, wenn Sie auf den TV-Bildschirm schauen.*
3. Falscher Disc Typ. Das Gerät kann keine CD ROMs etc. wiedergeben.
4. Der Regionalschlüssel der DVD muss mit dem Regionalschlüssel des Geräts übereinstimmen.

Stellen Sie sicher, dass die DVD sich mit der bedruckten Seite nach vorne in der Discclade befindet.

Falscher Disc Typ. Das Gerät kann keine CD-ROMs mit PC-Dateien wiedergeben.

Falsche OSD-Sprache

1. Wählen Sie die Sprache im Menü Setup aus.
2. Die Audio- oder Untertitelsprache der DVD lassen sich nicht ändern.
3. Auf der DVD sind keine mehrsprachigen Audios bzw. Untertitel aufgezeichnet.
4. Versuchen Sie, die Audiospur bzw. die Untertitel im Titelmü der Disc zu ändern. Manche DVDs erlauben dem Anwender nicht, die Einstellungen ohne Verwendung des Disc-Menüs zu ändern.

Funktionen Anzeigewinkel, Zoom etc. arbeiten nicht

1. Diese Funktionen sind auf der DVD nicht vorhanden.
2. Der Blickwinkel kann nur dann geändert werden, wenn das Blickwinkel-Symbol angezeigt ist.

Wenn keine Maßnahmen geholfen haben...

Wenn Sie mit keinem der oben angeführten Hinweise das Problem lösen konnten, sollten Sie das TV-DVD-Kombigerät abschalten und wieder einschalten. Hilft auch das nicht weiter, wenden Sie sich bitte an Ihren Händler oder an eine auf TV-DVD-Geräte spezialisierte Reparaturwerkstatt. Versuchen Sie niemals, ein defektes TV-DVD-Gerät selbst zu reparieren.

Hergestellt unter Lizenz der Dolby Laboratories.

INHABER DER MARKENZEICHEN

"Dolby" und das Doppel-D-Symbol sind Warenzeichen der Dolby Laboratories.



Informationen über die Entsorgung von Altgeräten und Batterien

[nur für die Europäische Union]

Diese Symbole zeigen an, dass das elektrische oder elektronische Gerät am Ende seiner Nutzungsdauer nicht als normaler Haushaltsmüll entsorgt werden darf. Wenn Sie dieses Produkt oder Batterien entsorgen wollen, beachten Sie bitte die Sammelsysteme und -einrichtungen für die entsprechende Wiederverwertung.

Hinweis: Das Zeichen Pb unter dem Batteriesymbol bedeutet, dass diese Batterie Blei enthält.



Products



Battery

Typische Anzeigemodi PC

In der folgenden Tabelle werden einige der üblichen Video Display-Modi dargestellt. Unter Umständen unterstützt Ihr TV keine verschiedenen Auflösungen. Ihr Gerät unterstützt bis zu 1920x1080.

Index	Auflöung	Frequenz
1	640x350p	60 Hz
2	640x400p	60 Hz
3	1024x768	60 Hz
4	1280x768	60 Hz
5	1360x768	60 Hz
6	720x400	60 Hz
7	800x600	56 Hz
8	800x600	60 Hz
9	1024x768	60 Hz
10	1024x768	66 Hz
11	1280x768	60 Hz
12	1360x768	60 Hz
13	1280x1024	60 Hz
14	1280x960	60 Hz
15	1280x1024	60 Hz
16	1400x1050	60 Hz
17	1920x1080	60 Hz
18	1600x1200	60 Hz

Technische Daten

TV-ÜBERTRAGUNG

PAL/SECAM B/G D/K K' I/I' L/L'

DIGITALEMPFANG

DVB-T MPEG2

DVB-T MPEG4 HD

DVB-C MPEG2

DVB-C MPEG4 HD

DVB-S / S2 MPEG2

DVB-S / S2 MPEG4 HD

EMPFANGSKANÄLE

VHF (BAND I/III)

UHF (BAND U)

HYPERBAND

Programmspeicherplätze

10.000 Stück

KANALANZEIGE

Bildschirmanzeige

RF-ANTENNENEINGANG

75 Ohm (nicht geregelt)

BETRIEBSSPANNUNG

110-240V AC, 50/60 Hz.

AUDIO

Deutsch + Nicam Stereo

AUDIOAUSGABELEISTUNG (W_{RMS}) (10% THD)

2x2,5

LEISTUNGS-AUFNAHME (W)

47 W (max.)

PANEL

16:9-Display, 19" Bildschirmgröße

ABMESSUNGEN (mm)

TxLxH (Mit Fuss): 134 x 463 x 340

Gewicht (kg): 3,70

TxLxB (Ohne Standfuß): 55 x 463 x 302

Gewicht (kg): 3,50





Im USB-Modus unterstützte Dateiformate

Medium	Datei- erweiterung	Format		Hinweise
		Video	Audio	(Max. Auflösung / Bitrate etc.)
Film	.mpg .mpeg	MPEG1,2	MPEG Layer 1/2/3	MAX 1920x1080 @ 30P 20Mbit/sek
	.dat	MPEG1,2	MPEG2	
	.vob	MPEG2		
	.mkv	H.264, MPEG1,2,4	EAC3/ AC3	
	.mp4	MPEG4 Xvid 1.00, Xvid 1.01, Xvid 1.02, Xvid 1.03, Xvid 1.10-beta/1/2 H.264	PCM/MP3	
.avi	MPEG2, MPEG4 Xvid 1.00, Xvid 1.01, Xvid 1.02, Xvid 1.03, Xvid 1.10-beta/1/2 H.264	PCM		
Musik	.mp3	-	MPEG 1 Layer 1 / 2 (MP3)	32Kbps ~ 320Kbps(Bitrate) 32KHz ~ 48KHz(Samplingrate)
Foto	.jpg .jpeg	Baseline JPEG	-	max WxH = 15360x8640 4147200bytes
	.	Progressive JPEG	-	max WxH = 9600x6400 3840000bytes
	.bmp	-	-	max WxH = 9600x6400 3840000bytes
Untertitel	.sub .srt	-	-	-

DVD-Modus unterstützte Dateiformate

Medium	Datei- erweiterung	Format		Unterstützte (Max. Auflösung / Bitrate etc.)
		Video	Audio	
Film	.mpg/ .dat/ .vob	MPEG1	MPEGLayer1/2/3	
		MPEG2	MPEG2	
	.avi	XviD/ 3ivx	PCM/MP3	XviD-Version bis:1.1.2
		MPEG4 MS ISO MPEG4	PCM/MP3	SP und ASP unterstützt
Musik	-	-	PCM	Sample-Rate: 8K ~ 48KHz
	.mp3	-	MPEG 1/2 Layer 1/2/3/MP3	Sample-Rate: 8K ~ 48KHz, Bitrate: 64K ~ 320Kbps
Foto	.jpg	Baseline JPEG		B x H = 8902 x 8902 bis zu 77 Mega-Pixel Format- Unterstützung: 444/ 440/ 422/ 420/ Graustufen
		Progressive JPEG		Bis zu 4 Mega-Pixel Format- Unterstützung: 444/ 440/ 422/ 420/ Graustufen
Ext. Untertitel	.srt			Textdateiformat wird unterstützt, jedoch kein Bilddateiformat
	.smi			
	.sub			
	.ssa			
	.ass			

Kompatible Disc-Typen

Disc- Typen(Logos)	Aufnahme-Arten	Disc- Größe	Maximale Wiedergabezeit	Eigenschaften
	Audio+Video	12cm	Einseitig; 240 min. Doppelseitig; 480 min.	Dank des Dolby Digital und MPEG- 2-Systems verfügt eine DVD über ausgezeichnete Ton- und Bildqualität. Die verschiedenen Bildschirm- und Audio-Funktionen können problemlos über das Bildschirmmenü gewählt werden.
	Audio	12cm	74 min.	Eine analoge Langspielplatte (LP) wird als Analogsignal mit größerer Verzerrung aufgenommen. Auf einer CD wird ein digitales Signal mit besserer Audioqualität, geringerer Verzerrung und geringerem Qualitätsverlust des Audiosignals im Lauf der Zeit aufgezeichnet.
	Audio(xxxx.mp3)	12cm	Abhängig von der MP3-Qualität	MP3 wird als digitales Signal mit besserer Audioqualität, weniger Verzerrung und einer geringeren Verschlechterung der Audioqualität im Lauf der Zeit aufgezeichnet.
	Video(Standbild)	12cm	Abhängig von JPG-Qualität	JPEG wird als digitales Signal mit besserem Erhalt der Bildqualität im Lauf der Zeit aufgezeichnet.

Für einen ordnungsgemäßen Betrieb müssen nur 12 cm CDs verwendet werden.

Hinweis zur Konformität

Das Fernsehgerät entspricht den folgenden Normen:

In Bezug auf die Konformität mit den grundlegenden Anforderungen und den relevanten Vorschriften entspricht dieses Gerät der EMC-Richtlinie 2004/108/EC sowie der Richtlinie 2006/95/EC für Niederspannungsgeräte. Anforderungen für umweltgerechte Gestaltung energieverbrauchsrelevanter Produkte (Richtlinie 2009/125/EC nach der Durchführungsverordnung Nr. 642/2009).

EN 55013: 2001 + A1:2003 + A2:2006

EN 55020: 2007

EN 61000-3-2:2006

EN 61000-3-3: 1995 + A1:2001 + A2:2005

EN 60065: 2002 + A1:2006 + A11:2008

EN 55022:2006 (Gerätekategorie A)

EN 55024:1998 + A1:2001 + A2:2003

Importiert durch: VESTEL GERMANY GmbH,
Parkring 6

D-85748 Garching b. München
Deutschland

WARNUNG

Dies ist ein Produkt der Klasse A. Im Hausgebrauch kann dieses Produkt Funkstörungen verursachen. In diesem Fall muss der Benutzer unter Umständen entsprechende Maßnahmen ergreifen.

Definition der Begriffe

Bildverhältnis

Dieser Begriff bezieht sich auf das Verhältnis von Bildhöhe und -breite.

AVL

Automatische Lautstärkebegrenzung.

Helligkeit

Diese Steuerung definiert den allgemeinen Helligkeitsgrad des Gesamtbilds.

Kontrast

Damit wird der Bereich der optischen Dichte und der Ton des Gesamtbilds eingestellt.

Component-Audioeingänge

Wird für den normalen analogen Audioanschluss zwischen Geräten verwendet.

HDMI

High Definition Multimedia Interface. Dieser Anschluss liefert ein unkomprimiertes digitales Video- und Audiosignal hoher Qualität. Dabei werden Audio- und Videosignale über einen einzigen Anschluss ausgegeben.



NTSC

Der in den USA verwendete Standard für Zeilen-TV-Signale, der auch in einigen anderen Ländern verwendet wird.

OSD

Bildschirmanzeige (On Screen Display). Informationen wie Kanalnummer und Lautstärke, die auf dem Bildschirm des TV-Gerätes angezeigt werden.

PAL

Europäische Norm für Zeilen-TV-Signale.

SECAM

Ein in Frankreich und einigen anderen Ländern verwendetes Videoformat, das dem Format PAL ähnlich ist.

Scart

Audio-/Video-Anschluss mit 21 Pins, wird hauptsächlich bei TV-Geräten in Europa verwendet.

Schärfe

Eine Steuerung, die den Effekt einer größeren Auflösung durch Hell-/Dunkelübergänge erzeugt.

System

Definiert die Übertragungsart des TV-Bilds, da das Übertragungssystem nicht in allen Ländern dasselbe ist.

VGA

VGA ist ein verbreiteter Standard für die Grafikanzeige auf PCs.

LPCM

LPCM steht für Pulse Code Modulation und ist ein digitales Audiosignal.

MPEG

Kurzform für Moving Picture Experts Group. Dabei handelt es sich um einen internationalen Standard für die Kompression von bewegten Bildern. Auf einigen DVDs sind die digitalen Audiosignale in diesem Format komprimiert und aufgenommen.

Einschalten des TV-Gerätes mit 12V

Einschalten des TV-Geräts mit 12

1. Verbinden Sie das Zigarettenanzünderkabel (nicht im Lieferumfang enthalten) mit dem Zigarettenanzünder Ihres Fahrzeugs. Achten Sie dabei auf die richtige Polung.
2. Stecken Sie die andere Seite des 12 volt-Kabels in den 12V Anschluss an der Rückseite des TV-Geräts
3. Drücken Sie eine der Tasten "⏻" **P+** / **P-** oder eine Zifferntaste auf der Fernbedienung oder drücken Sie die Taste "⏻" , - oder + am TV-Gerät. Das TV-Gerät schaltet sich ein (optional).
4. Stellen Sie das bestmögliche Bild über die Antennenposition ein, oder stellen Sie falls erforderlich die TV-Kanäle neu ein.

Ein-/Ausschalten des TV-Geräts

1. Drücken Sie die Taste "⏻" auf der Fernbedienung oder die Taste "⏻" am Fernsehgerät. Das Gerät schaltet in den Standby-Modus..
2. Nehmen Sie die Kabelanschlüsse und den Netzstecker ab.

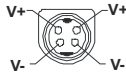

ACHTUNG: 12 V Eingang :

Contents

Safety Precautions	30
Power.....	30
Positioning the TV.....	31
Power cord and plug.....	31
Moisture and Water	31
Ventilation	31
Heat sources and Flames.....	31
Headphone Volume	31
Wall Mounting (optional).....	31
LCD Screen	31
Cleaning.....	31
Connection to a Television Distribution System (Cable TV etc.) from Tuner	31
Servicing.....	32
Environmental Information	32
Repair Information	32
Accessories included.....	32
TV - Features	32
DVD - Features.....	33
Viewing the TV	33
TV Control Switch & Operation.....	34
DVD - Control buttons	34
Viewing remote control - TV	35
Viewing remote control - DVD	36
Installing the Batteries to the Remote.....	38
Connect Power & Antenna/Cable/Satellite	38
Switching On/Off.....	38
First Time Installation.....	38
Media Playback via USB Input	40
Changing Image Size: Picture Formats.....	41
Using the Channel List	41
Menu Features and Functions.....	42
Menu Features and Functions.....	43
Menu Features and Functions.....	44
Menu Features and Functions.....	45
DVD MODE	46
How to watch a DVD	46
Notes on DVD Playback	46
DVD Mode Configuration.....	47
Electronic Programme Guide (EPG)	49
Teletext	49
Using SatcoDX Feature.....	49
Software Upgrade.....	50
Troubleshooting & Tips.....	50
PC Typical Display Modes	52
Specifications	53
Supported File Formats for USB Mode	53
MOBIL TV INSTRUCTION MANUAL	55

Safety Precautions



CAUTION
RISK OF ELECTRIC SHOCK
DO NOT OPEN





CAUTION: TO REDUCE THE RISK OF ELECTRIC SHOCK, DO NOT REMOVE COVER (OR BACK). NO USER-SERVICEABLE PARTS INSIDE. REFER SERVICING TO QUALIFIED SERVICE PERSONNEL.



The lightning flash with arrowhead symbol, within an equilateral triangle, is intended to alert the user to the presence of uninsulated “dangerous voltage” within the product’s enclosure that may be of sufficient magnitude to constitute a risk of electric shock of persons.

The exclamation point within an equilateral triangle is intended to alert the user to the presence of important operating and maintenance (servicing) instructions in the literature accompanying the appliance.

 **Please read these instructions fully before installing or operating.**

 **WARNING: Never let people (including children) with physical, sensory or mental abilities or lack of experience and / or knowledge unsupervised use electrical device!**

Children may not recognize dangers right! The swallowing of batteries can be fatal. Keep batteries always out of reach of small children. If a battery is swallowed, immediately seek medical attention. Keep the packaging films out of reach of children. Risk of suffocation.

Power

- Always use the provided AC adaptor.
- Operate only from the power source specified on the AC adaptor.
- The power adaptor may become hot during normal operation. This is not a malfunction.
- Please make sure that the adaptor is not covered while in operation. Leave a space of 15 cm (minimum) around the AC adaptor.
- The rating information and safety caution of the AC adaptor are provided on the adaptor.

WARNING: When the set is not in use for a long time, disconnect from the power.

Positioning the TV

- For ventilation, please leave a clear space of at least 10cm all around the TV.

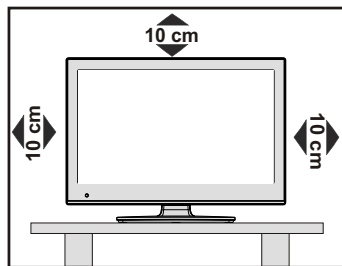

- Do not block the ventilation openings.
- Do not place the TV on sloping or unstable surfaces, the TV may tip over.
- To prevent damage to the TV, do not place any objects on top of the TV.
- Only use the TV in moderate climates.

Power cord and plug

- The power cord plug should be easily accessible. In case of storms and lightning, when going on holiday, or when the TV is not used for a long period of time disconnect the power cord from the mains power socket.
- Do not place the set, a piece of furniture, etc. on the power cord or pinch the cord. Handle the power cord by the plug. Do not unplug the appliance by pulling from the power cord and never touch the power cord with wet hands as this could cause a short circuit or electric shock. Never make a knot in the cord or tie it with other cords. The power cord should be placed in such a way that they are not likely to be stepped on. A damaged power cord can cause fire or give you an electric shock. When it is damaged and needs to be replaced, it should be done by qualified personnel.

Moisture and Water

- **Do not** use this TV in a humid or damp place (avoid bathrooms, the sink in the kitchen, and near the washing machine).
- **Do not** expose this TV to rain or water, as this may be dangerous.
- **Do not** place objects filled with liquids, such as flower vases, on top of the TV. Avoid from dripping or splashing.
- If any solid object or liquid falls into the cabinet, unplug the TV and have it checked by qualified personnel before operating it any further.

Ventilation

- The slots and openings on the TV set are intended for ventilation and to ensure reliable operation.

- To prevent overheating, these openings must not be blocked or covered in anyway.

Heat sources and Flames

- **Do not** expose the TV to direct sunlight or other heat sources.
- The TV should not be placed near to open flames and sources of intense heat such as an electric heater.
- Ensure that no open flame sources, such as lighted candles, are placed on top of the TV.



Headphone Volume

- Excessive sound pressure from earphones and headphones can cause hearing loss, please take care.



Wall Mounting (optional)

- To prevent injury, this TV must be securely attached to the wall in accordance with the installation instructions (if the option is available).

LCD Screen

- Occasionally, a few non-active pixels may appear on the screen as a fixed blue, green or red point. Please note that this does not affect the performance of your product.
- Take care not to scratch the screen with fingernails or other hard objects.

Cleaning

- Before cleaning, unplug the TV from the wall socket.
- **Do not** use liquid or aerosol cleaners. Only use a soft, dry cloth.

Connection to a Television Distribution System (Cable TV etc.) from Tuner

Devices connected to the protective earthing of the building installation through the mains connection or through other apparatus with a connection to protective earthing-and to a television distribution system using a coaxial cable, may in some circumstances create a fire hazard.

Connection to a cable distribution system has therefore to be provided through a device providing electrical isolation below a certain frequency range (galvanic isolator, see EN 60728-11).

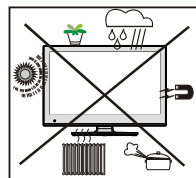

Servicing

-  **Warning:** Risk of exposure to radiation from class 1/class 3b visible and invisible laser beams. **Do not** open the TV and stare directly into beam.

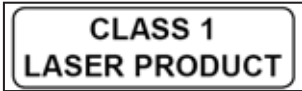

-  **Warning:** Risk of electric shock, **do not** attempt to repair, service or modify this TV yourself. Contact the manufacturer, their approved service agent

Environmental Information

This television is designed to consume less energy to save environment. You not only help to save the environment but also you can save money by reducing electricity bills thanks to the energy efficiency feature of this TV. To reduce energy consumption, you should take the following steps:

You can use Power Save Mode setting, located in the Picture Settings menu. If you set Power Save Mode as **Eco**, the TV will switch to energy-saving mode and luminance level of TV set will be decreased to optimum level. Note that some picture settings will be unavailable to be changed when the TV is in Power Save Mode.



If you set power save mode as **Picture off**, a message will appear on the screen and backlight will be off within three seconds. Press any button on the remote controller to activate the picture again.

When the TV is not in use, please switch off or disconnect the TV from the mains plug. This will also reduce energy consumption.

Disconnect power when going away for longer time.

It is highly recommended to activate Power Save Mode setting to reduce your annual power consumption. Also it is recommended to disconnect the TV from the mains plug to save energy more when you do not use.

Please help us to save environment by following these steps.

Repair Information

Please refer all servicing to qualified personnel. Only qualified personnel must repair the TV. Please contact your local dealer, where you have purchased this TV for further information.

Accessories included

Remote Control
Batteries: 2 x AAA
Instruction Book
12V AC Adaptor

TV - Features

- Fully integrated digital/cable/satellite TV (DVB-T/C/S-S2).
- HDMI connector for digital video and audio.
- USB input.
- 10.000 programmes.
- OSD menu system.
- Scart socket for external devices.
- Stereo sound system.
- Teletext, fasttext, TOP text.
- Headphone connection.
- Automatic programming system.
- Forward or backward manual tuning.
- Automatic power down after up to six hours.
- Sleep timer.
- Child lock.
- Automatic sound mute when no transmission.
- NTSC playback.
- AVL (Automatic Volume Limiting).
- PLL (Frequency Search).
- PC input.
- Plug&Play for Windows 98, ME, 2000, XP, Vista, Windows 7.
- Game Mode.
- Picture off function.

Be sure to ground the connection properly.

Connect the ground terminal of the AC adaptor with the ground terminal provided at the power outlet using the enclosed power cord.

If the provided plug does not fit your outlet, consult an electrician for replacement of the obsolete outlet.



Surely connect the ground wire

DVD - Features

- DVD / CD / CD-R / CD-RW / MP3 / JPEG / MPEG playback.
- NTSC / PAL playback (according to disc content).
- LPCM audio via coaxial and optical digital audio outputs (optional).
- Multi-Audio (up to 8) support (according to disc content).
- Multi-Subtitle (up to 32) support (according to disc content).
- Multi-Angle (up to 9) support (according to disc content).
- 8 level parental control.
- Fast forward and rewind - 5 different speeds: 2x, 4x, 8x, 16x, 32x.
- Slow motion playback - 4 different speeds: 1/2x, 1/4x, 1/8x, 1/16x forward.
- Frame by frame forward playback.
- Search Mode
- Repeat
- Coaxial audio output (optional).
- Copied disks may be incompatible.

Viewing the TV

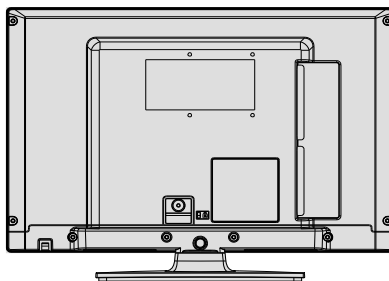
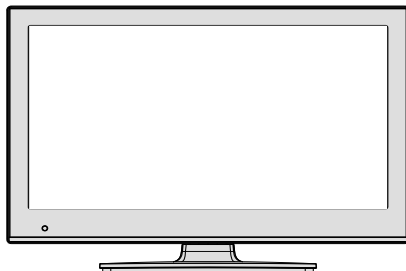

TV Control Switch & Operation

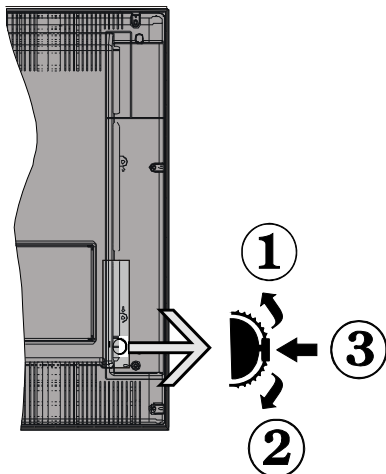

1. **Up direction**

2. **Down direction**

3. **Programme/Volume / AV / Standby-On selection switch**

You can move the switch, upward or downward to change the volume. If you want to change channels, press the middle of the switch once (Position 3) and then move upward or downward. If you press the middle of the switch once more, source OSD will be displayed. To select desired source, move the switch upward or downward and release. If you press the middle of the switch and hold about a few seconds, the TV will switch to standby mode. Main menu OSD cannot be displayed via the control button.

Operation with the Remote Control

Press **MENU** button on your remote control to display main menu screen. Use **Left** or **Right** button to select a menu tab and press **OK** to enter. Use **Left / Right / Up / Down** to select or set an item. Press **RETURN** or **MENU** button to quit a menu screen.

Input Selection

Once you have connected external systems to your TV, you can switch to different input sources. Press **SOURCE** button on your remote control consecutively to select the different sources.

Changing Channels and Volume

You can change the channel and adjust the volume by using the **V ^ / v** and **CH ^ / v** buttons on the remote.

DVD - Control buttons

A- Disc loader

B- Play / Pause (▶ / ||) button

Plays / pauses the disc. When DVD menu (root menu) is active, this button functions as "button select" (selects the highlighted item in menu) if this is not prohibited by the disc.

C- Stop / Eject (■ / ▶) button

Stops the disc playing / Ejects or Loads the disc.



NOTE: You cannot eject the disc via the remote control. To eject while playing a file; you should press the STOP button "■ / ▶" (on the TV) three times.

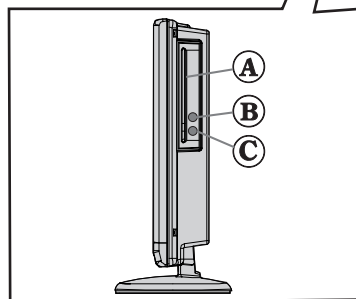
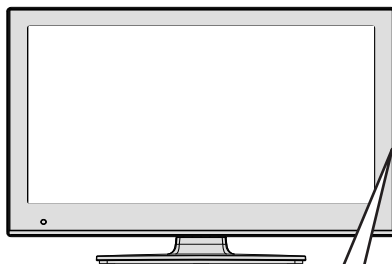

Viewing remote control - TV

1. Standby
2. Image size
3. Sleep Timer
4. Mono/Stereo - Dual I-II / Current Language (*)
(in DVB channels)
5. Favourite channels
6. Numeric buttons
7. Electronic programme guide(in DVB channels)
8. No function
9. Media Browser
10. Navigation buttons (Up/Down/Left/Right)
11. No function
12. No function
13. Programme Down / Page up - Programme Up /
Page down
14. Mute
15. No function
16. Pause (in Media Browser mode)
17. Rapid reverse (in Media Browser mode)
18. Play (in Media Browser mode)
19. Red button
20. Green button
21. Picture mode selection
22. No function
23. Teletext / Mix (in TXT mode)
24. Subtitle on-off (in DVB channels)
25. Previous programme
26. AV / Source selection
27. Menu on-off
28. Okay (Confirm) / Hold (in TXT mode)/ Channel
List
29. Exit / Return / Index page (in TXT mode)
30. No function
31. Info / Reveal (in TXT mode)
32. Volume Up / Down
33. No function
34. No function
35. Rapid advance (in Media Browser mode)
36. Stop (in Media Browser mode)
37. Blue button
38. Yellow button

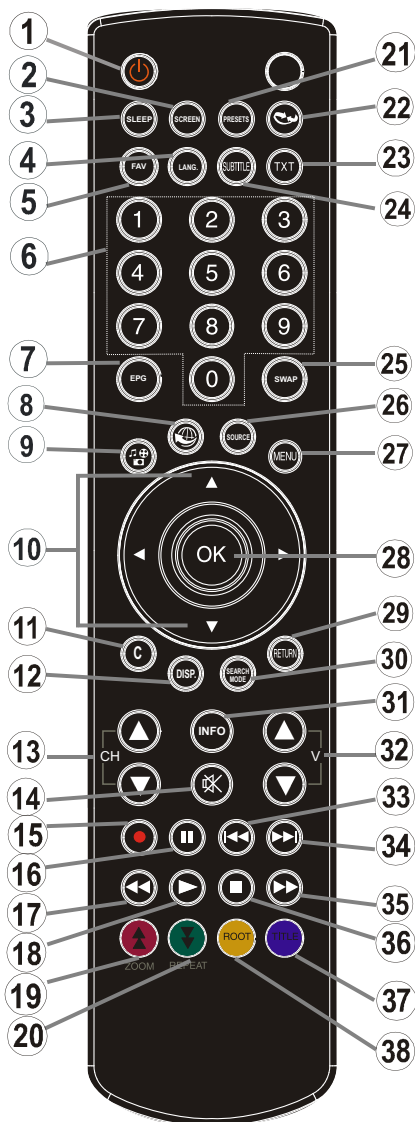

 **NOTE:** The Remote Control range is approximately 7m / 23ft.

Viewing remote control - DVD







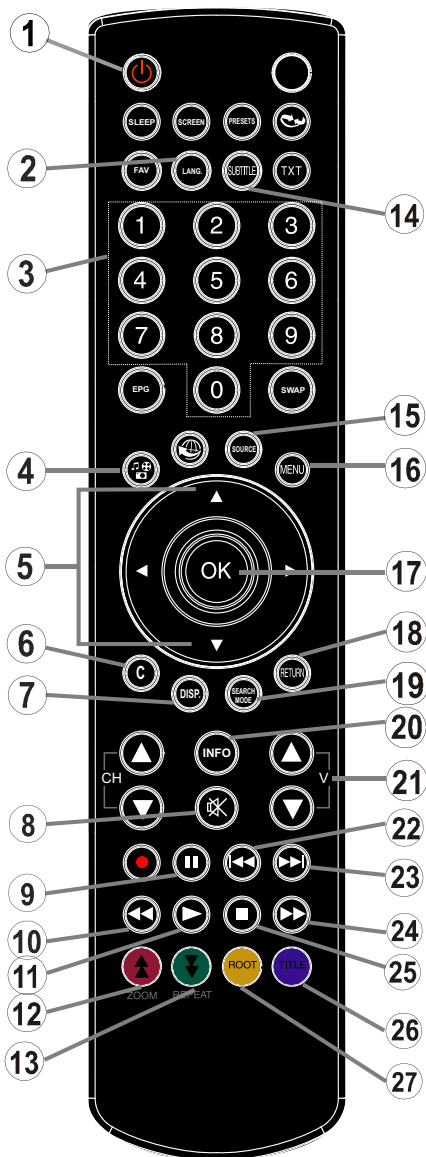





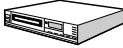



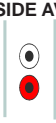
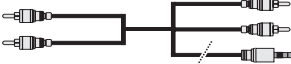



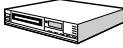



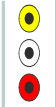
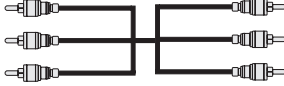

1. Standby
2. Language selection (Set language)
3. Numeric buttons
4. Angle
5. Navigation buttons (Up/Down/Left/Right)
6. Clear
7. Display time / DVD menu
8. Mute
9. Pause
10. Rapid reverse
11. Play
12. Zoom
13. Repeat
14. Subtitle
15. AV / Source selection
16. Menu
17. OK
18. Return
19. Search Mode
20. Info
21. Volume Up / Down
22. Skip Previous
23. Skip Next
24. Rapid advance
25. Stop
26. Title
27. Root



NOTE: Remote Control buttons that are not indicated with a number cannot be used in DVD mode.

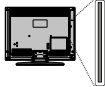

Viewing the Connections

Connector	Type	Cables	Device
	Scart Connection (back)		
	VGA Connection (back)		
SIDE AV 	PC/YPbPr Audio Connection (side)	 Side Audio YPbPr or PCConnection Cable (Not supplied)	
	HDMI Connection (back)		
 SPDIF	SPDIF Connection (back)		
SIDE AV 	Side AV (Audio/Video) Connection (side)		
HEADPHONE  HEADPHONE	Headphone Connection (side)		
	USB Connection (side)		
	CI Connection (side)		
 DC IN		DC 12V Input	

 **NOTE:** When connecting a device via the Side AV input, you must use the supplied connection cables to enable connection. See the illustrations above. | To enable PC audio, you will need to use the supplied SIDE AV CONNECTION cable's WHITE & RED inputs. | If an external device is connected via the SCART socket, the TV will automatically switch to AV mode. | When receiving DTV channels (Mpeg4 H.264) or while in Media Browser mode, output will not be available via the scart socket. | When using the wall mounting kit (optional), we recommend that you plug all your cables into the back of the TV before mounting on the wall. | Insert or remove the CI module only when the TV is SWITCHED OFF. You should refer to the module instruction manual for details of the settings. You can use the VGA input for connecting a YPbPr device. To do this, you need a YPbPr to PC cable (Not supplied).

Installing the Batteries to the Remote

1. Lift the cover on the back of the remote upward gently.
2. Install two AAA batteries. Make sure to match the + and - ends of the batteries in the battery compartment (observe the correct polarity).
3. Replace the cover.



Connect Power & Antenna/Cable/Satellite

IMPORTANT: The TV set is designed to operate on 12 V DC. For this, an adaptor is used which gives 12 V voltage. Connect this adaptor to a system that supplies 110-240V AC, 50/60Hz. After unpacking, allow the TV set to reach the ambient room temperature before you connect the set to the mains.

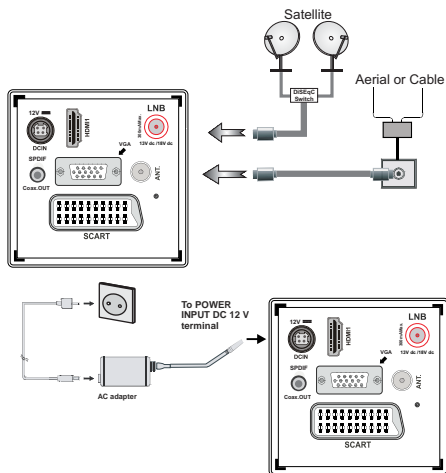

Switching On/Off

Switching the TV On

Connect the power cord to the 110-240V AC, 50/60Hz.

To switch the TV on from standby mode:

Press the “” button and the TV will switch to standby mode. Then the standby LED lights up.

To switch on the TV from standby mode either:

a. Press the “” button, **CH ^/v** or a numeric button on the remote control.

b. Press the middle of the “” button on the TV.

By either method the TV will switch on.

Switching the TV Off

Press the “” button on the remote control or press the standby “” button, so the TV will switch to standby mode.

To turn off the TV completely, remove the power cord plug from the mains power socket.

Note: When the TV is switched to standby mode, standby LED can blink to indicate that features such as Standby Search, Over Air Download or Timer is active. The LED can also blink when you switch on the TV from standby mode.

First Time Installation

When turned on for the first time, the “language selection” menu appears. The message “**Welcome please select your language!**” is displayed in all language options listed alphabetically.



Press the “” or “” button to highlight the required language, press **OK** button to select. “First Time Installation” appears. Use “” or “” button to set the required country, and press “” button to select Search Type (optional).

Use “” or “” to set the desired search type. Available search types are Digital and analog, digital only and analog only.

When set, press “” to select Teletext Language. Use “” or “” to select the desired Teletext Language. Next, select **Scan Encrypted** and set as **Yes** if you want to scan coded stations.



Default PIN code can change depending on the selected country. If you are asked to enter a PIN code for viewing a menu option, use one of the following codes: 4725, 0000 or 1234.

Press OK button on the remote control to continue and the following message will be displayed on the screen.

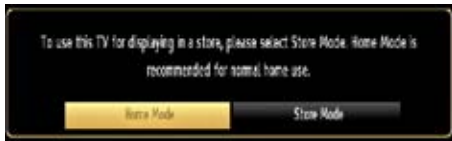

You can activate Store mode (optional) option by using “<” or “>” button. If Store Mode (optional) is selected, Store mode option will be available in other settings menu and your TV’s features will be illustrated on the top of the screen. A confirmation screen will be displayed after selecting the Store Mode (optional). Select YES to proceed.



If Home Mode is selected, Store mode (optional) will not be available after the First Time Installation. Press OK button on the remote control to continue and the following message will be displayed on the screen..



You must select a search type to search and store broadcasts from the desired source.

Aerial Installation

If you select **AERIAL** option from the **Search Type** screen, the television will search for digital terrestrial TV broadcasts.



NOTE: You can press **MENU** button to cancel.

After all the available stations are stored, Channel List will be displayed on the screen. If you like the sort channels, according to the LCN(*), please select “Yes” and than press **OK**.



Press **OK** button to quit channel list and watch TV.

(* *LCN is the Logical Channel Number system that organizes available broadcasts in accordance with a recognizable channel sequence.*

Cable Installation

If you select **CABLE** option and press **OK** button on the remote control to continue, the following message will be displayed on the screen:



To continue please select **YES** and press **OK**. To cancel operation, select **NO** and press **OK**.



You can select frequency ranges from this screen. For highlighting lines you see, use “**^**” or “**v**” button.

You can enter the frequency range manually by using the numeric buttons on the remote control.

Set **Start** and **Stop Frequency** as desired by using numeric buttons on the remote control.

After this operation, you can set **Search Step** as 8000 KHz or 1000 KHz.

If you select 1000 KHz, the TV will perform search process in a detailed way. Searching duration will thus increase accordingly. When finished, press **OK** button to start automatic search. The TV will search and store available broadcasts.

Satellite Installation

If you select **Satellite** option from the **Search Type** screen, you can set a satellite and watch satellite channels. When you select Satellite installation, **Antenna Type** menu will be displayed.

There are three types of antenna selection. You can select **Antenna type** as **Direct**, **Unicable** or **DiSEqC** switch by using “**<**” or “**>**” buttons.



Direct: If you have a single receiver and a direct satellite dish, select this antenna type. After selecting **Direct**, another menu screen will be displayed. Select an available satellite and press **OK** to scan for services.

Unicable: If you have multiple receivers and a unicable system, select this antenna type. Press **OK** to continue. Configure settings by following instructions on the screen. Press **OK** to scan for services.

DiSEqC switch: If you have multiple satellite dishes and a **DiSEqC switch**, select this antenna type. After selecting **DiSEqC switch**, another menu screen will be displayed. You can set four **DiSEqC** options (if available). Press **GREEN** button to scan all satellites or press **YELLOW** button to scan only the highlighted satellite. To save and exit press **OK** button.

Media Playback via USB Input

You can connect a USB hard disk drive or USB memory stick to your TV by using the USB inputs of the TV. This feature allows you to play files stored in a USB drive. 2.5" and 3.5" inch (hdd with external power supply) external hard disk drives are supported.

IMPORTANT! You should back up your files before making any connections to the TV set in order to avoid any possible data loss. Manufacturer will not be responsible for any file damage or data loss. It is possible that certain types of USB devices (e.g. MP3 Players) or USB hard disk drives/memory sticks may not be compatible with this TV. Note: While formatting a USB hard disk that has 1TB (Tera Byte) or more file capacity, you can experience problems with the formatting process.

Quickly plugging and unplugging USB devices, is a very hazardous operation. Do not repeatedly quickly plug and unplug the drive. This may cause physical damage to the USB player and USB device itself. Do not pull out USB module while playing a file.

Media Browser Menu

You can play photo, music, and movie files stored on a USB disk by connecting it to your TV and using the Media Browser screen. To do this, perform the following: Connect a USB disk to one of the USB inputs located on the side of the TV.

Press **MENU** button and select Media Browser tab by using **Left/Right** and **OK** buttons. Main media browser screen will be displayed. You can display the related content by selecting the Video, Music or Picture tab. Follow the button indications under each on screen menu for media playback features.

You can set your Media Browser preferences by using the Settings dialog.

Changing Image Size: Picture Formats

Programmes can be watched in different picture formats, depending on the transmission received. You can change the aspect ratio (image size) of the TV for viewing the picture in different zoom modes. Press **SCREEN** button repeatedly to change the image size. *You can shift the screen up or down by using “^” or “v” buttons while in 14:9 Zoom, Cinema or Subtitle.*

Using the Channel List



The TV sorts all stored stations in the Channel List. You can edit this channel list, set favourites or set active stations to be listed by using the Channel List options. Press **MENU** button to view main menu. Select Channel List item by using **Left** or **Right** button. Press **OK** to view menu contents. Select **Edit Channel List** to manage all stored channels. Use **Up** or **Down** and **OK** buttons to select **Edit Channel List**. Press **Up** or **Down** button to select the channel that will be processed. Press **Left** or **Right** button to select a function on Channel List menu. Use **P+/P-** buttons to move page up or down. Press **MENU** button to exit.

Sorting Channel List

You can select broadcasts to be listed in the channel list. To display specific types of broadcast, you should use Active channel list setting. Select Active channel list from the Channel list menu by using “^” or “v” button. Press **OK** button to continue. You can select a network type option from the list by using “<” or “>” and **OK** buttons.

Menu Features and Functions

Picture Menu Contents	
Mode	For your viewing requirements, you can set the related mode option. Picture mode can be set to one of these options: Cinema,Game,Dynamic and Natural .
Contrast	Sets the lightness and darkness values of the screen.
Brightness	Sets the brightness value for the screen.
Sharpness	Sets the sharpness value for the objects displayed on the screen.
Colour	Sets the colour value, adjusting the colors.
Power Save Mode	To set Power Save Mode as Eco, Picture Off and Disabled. See the section, "Environmental Information" in this manual for further information on Power Save Mode.
Backlight (optional)	This setting controls the backlight level and it can be set to Auto, Maximum, Minimum and Eco Mode . <i>Backlight function will be inactive if Power Save Mode is set to On. Backlight cannot be activated in VGA, Media Browser mode or while the picture mode is set to Game.</i>
Noise Reduction	If the broadcast signal is weak and the picture is noisy, use Noise Reduction setting to reduce the noise amount. Noise Reduction can be set to one of these options: Low, Medium, High or Off .
Advanced Settings	
Dynamic Contrast	You can change contrast rate by using dynamic contrast function. Dynamic contrast can be set to one of these options: Low, Medium, High or Off .
Colour Temp	Sets the desired colour tone.
Picture Zoom	Sets the picture size to Auto,16:9, Subtitle,14:9, 14:9 Zoom, 4:3 or Cinema. Auto (Only available in Scart mode with SCART PIN8 high voltage/low voltage switching)..
HDMI True Black(optional)	While watching from HDMI source, this feature will be visible in the Picture Settings menu. You can use this feature to enhance blackness in the picture.
Film Mode (optional)	Films are recorded at a different number of frames per second to normal television programmes. Turn this feature on when you are watching films to see the fast motion scenes clearly.
Skin Tone	Adjust the desired skin tone.
Colour Shift	Adjust the desired colour tone.
RGB Gain	Press OK button to edit RGB gain. You can configure the colour temperature values using the RGB Gain feature.
Reset	Resets the picture settings to factory default settings.
Autoposition (in PC mode)	Automatically optimizes the display. Press OK to optimize.
H Position (in PC mode)	This item shifts the image horizontally to right hand side or left hand side of the screen.
V Position (in PC mode)	This item shifts the image vertically towards the top or bottom of the screen.
Dot Clock (in PC mode)	Dot Clock adjustments correct the interference that appear as vertical banding in dot intensive presentations like spreadsheets or paragraphs or text in smaller fonts.
Phase (in PC mode)	Depending on the resolution and scan frequency that you input to the TV set, you may see a hazy or noisy picture on the screen. In such a case you can use this item to get a clear picture by trial and error method.
<i>While in VGA (PC) mode, some items in Picture menu will be unavailable. Instead, VGA mode settings will be added to the Picture Settings while in PC mode.</i>	

Menu Features and Functions

Sound Menu Contents	
Volume	Adjusts volume level.
Equalizer:	In equalizer menu, the preset can be changed to Music, Movie, Speech, Flat, Classic and User . Press the MENU button to return to the previous menu. <i>Equalizer menu settings can be changed manually only when the Equalizer Mode is in User.</i>
Balance	This setting is used for emphasizing left or right speaker balance.
Headphone	Sets headphone volume.
Sound Mode	You can select Mono, Stereo, Dual I or Dual II mode, only if the selected channel supports that mode.
AVL	Automatic Volume Limiting (AVL) function sets the sound to obtain fixed output level between programmes (For instance, volume level of advertisements tend to be louder than programmes).
Dynamic Bass (optional)	Enables or disables the Dynamic Bass.
Digital Out	Sets digital out audio type.
Install and Retune Menu Contents	
Automatic Channel Scan (Retune)	<p>Displays automatic tuning options.</p> <p>Digital Aerial: Searches and stores aerial DVB-T stations.</p> <p>Digital Cable: Searches and stores cable DVB-C stations.</p> <p>Analogue: Searches and stores analogue stations.</p> <p>Digital Aerial & Analogue: Searches and stores aerial DVB and analogue stations.</p> <p>Digital Cable & Analogue: Searches and stores cable DVB and analogue stations.</p> <p>Satellite: Searches and stores satellite stations.</p>
Manual Channel Scan	This feature can be used for direct broadcast entry.
Network Channel Scan	Searches for the linked channels in the broadcast system.
Analogue Fine Tune	You can use this setting for fine tuning analogue channels. This feature is not available if no analogue channels are stored.
First Time Installation	Deletes all stored channels and settings, resets TV to factory settings and starts first time installation. You can follow the instructions in the Initial Installation section for more information on this process.

Menu Features and Functions

Settings Menu Contents

Conditional Access	Controls conditional access modules when available.
Language	Configures language settings.
Parental	Configures parental settings. Default PIN code can change depending on the selected country. If you are asked to enter a PIN code for viewing a menu option, use one of the following codes: 4725, 0000 or 1234.
Timers	Sets timers for selected programmes.
Date/Time	Sets date and time. Note: * The TV takes the time info via the broadcast. Correct time will be available on Date/Time Settings, if the time info is provided in the broadcast. If the TV is in no channel mode, Date/Time settings can be changed. However, if there is a channel preset, only "Time Settings Mode" can be changed and if this is set to Manual, Time Zone will be enabled. * If the TV is switched to standby mode and switched on later and there is no broadcast available, time information will not be updated. If there is a present broadcast; however, time information will be taken via the broadcast. In other words, time information will be available according to these priorities: The TV first looks for the time info in the broadcast, then to the user preference, and lastly to the teletext time information.
Sources	Enables or disables selected source options.
Satellite Settings	Displays satellite settings.
Other Settings: Displays other setting options of the TV set:	
Menu Timeout	Changes timeout duration for menu screens.
Scan Encrypted	When this setting is on, search process will locate the encrypted channels as well. If it is set as Off , encrypted channels will not be located in automatic search or manual search.
Blue Background	Activates or deactivates blue background system when the signal is weak or absent.
Software Upgrade	To ensure that your TV always has the most update information, you can use this setting. In order for the proper operation, please ensure that the TV is set to standby mode.
Application Version	Displays application version.
Hard of Hearing	If the broadcaster enables any special signal concerning the audio, you can set this setting as On to receive such signals.
Audio Description	Audio description refers to an additional narration track for blind and visually impaired viewers of visual media, including television and movies. You can use this feature, only if the broadcaster supports that additional narration track.
Auto TV Off	You can set the timeout value of auto off feature. After the timeout value is reached and the TV is not operated for selected time, the TV will go off.
Store Mode (optional)	If you are displaying the TV in a store, you can activate this mode. While Store Mode is enabled, some items in the TV menu may not be available to be set. Your TV's features will be illustrated on the top of the screen.

Menu Features and Functions

Other Settings: Displays other setting options of the TV set:

Biss Key	Biss is a satellite signal scrambling system that is used for some broadcasts. If you need to enter BISS key on a broadcast, you can use Biss Key setting located in the Other Settings menu. Highlight Biss Key and press OK to enter keys on the desired broadcast.
Standby Search (optional)	If you change Standby Search to Off, this function will be unavailable. To use Standby search please make sure that you select Standby Search as On. If the Standby Search is set to On, when the TV is in standby mode, available broadcasts will be searched. If the TV locates any new or missing broadcasts, a menu screen will be displayed, asking you whether or not to execute these changes. Channel list will be updated and changed after this process. Please activate Standby Search setting in order to enable your TV for automatically updating the broadcast frequency of the broadcaster, broadcast definition and similar changes.

DVD MODE

Handling Discs

- To keep the disc clean, only handle the disc by its edge. **Do not** touch the surface. 
- **Do not** stick paper or tape on the disc.
- If the disc is contaminated with any substance like glue, remove before using it.
- **Do not** expose the disc to direct sunlight or heat sources such as hot air ducts, or leave it in a car parked in direct sunlight as the temperature can rise quickly and damage the disc.
- After playing, store the disc in its case.

Cleaning Discs

- Before playing, clean the disc with a cleaning cloth. Wipe the disc from the centre out. 
- **Do not** use solvents such as benzene, thinner, commercially available cleaners or anti-static spray intended for vinyl LPs.

DVD - Features

- DVD / CD / CD-R / CD-RW / MP3 / JPEG / MPEG playback.
- NTSC / PAL playback (according to disc content).
- LPCM audio via coaxial and optical digital audio outputs (optional).
- Multi-Audio (up to 8) support (according to disc content).
- Multi-Subtitle (up to 32) support (according to disc content).
- Multi-Angle (up to 9) support (according to disc content).
- 8 level parental control.
- Fast forward and rewind - 5 different speeds: 2x, 4x, 8x, 16x, 32x.
- Slow motion playback - 4 different speeds: 1/2x, 1/4x, 1/8x, 1/16x forward.
- Frame by frame forward playback.
- Search Mode
- Repeat
- Coaxial audio output (optional).
- Copied disks may be incompatible.

How to watch a DVD

 **NOTE:** DVD mode cannot be accessed unless a DVD is inserted or a DVD control button is pressed.

1. Switch on the TV.
2. Switch to DVD source using the “**SOURCE**” button on the remote control.
3. Insert a disc into the loader.

The disc **MUST** be facing you when looking at the TV screen.

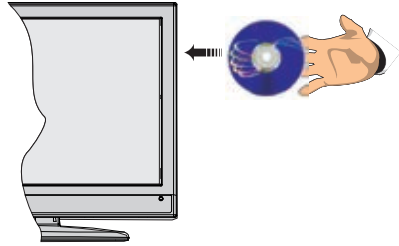

Most discs will be automatically loaded and play will start automatically if the disc does not have any menus recorded on it.

If play does not start automatically, press the play button “▶” on the remote control, or the play button “▶ / ||” on the right side of the TV.

A menu may appear on the TV screen after a few moments or the film may start immediately after the Film/TV Company introduction. This will depend on the disc content and may differ on each disc.

 **NOTE:** Steps 4 and 5 are only available when a menu is recorded on the disc.

4. Press the navigation buttons “^”, “v”, “<” or “>” or the number button/s to select the required title.
5. Press the **OK** button. The selected item starts to play.

Notes on DVD Playback

- a. No sound will be heard during Rapid advance or Rapid reverse.
- b. No sound will be heard during Slow motion play.
- c. Reverse Slow motion play is not available.
- d. In some cases, the subtitle language will not be changed immediately to the selected one.
- e. When the preferred language will not select, even after pressing the button several times, it means the language is not available on the disc.
- f. When the DVD player is restarted or the disc is changed, the subtitle selection is automatically changed back to the initial settings.

g. If a language is selected that is not supported by the disc, the subtitle language will automatically be set to the disc's priority (default) language.

h. Usually a 'circulation' will happen while switching to another language, this means you can cancel the subtitle by pressing the same button a number of times until "Subtitle Off" appears on the screen.

i. When the power is turned on or the disc is removed, the language heard will be the one selected at the initial settings.

j. Some DVDs may not contain root and/or title menus.

k. Reverse stepping is not available.

l. For reference: If you attempt to enter a number greater than the total time of the current title, the time search box disappears and "Input Invalid" message appears on top-left corner of screen.

m. The slide show is disabled when the ZOOM mode is on.

DVD Mode Configuration

1. While in DVD source, press **DISPLAY** button to access DVD Setup menu. This is only possible if there is no playback.



2. This menu is operated using "<" or ">" and "▲" or "▼" buttons.

TV Type

TV Type is only available as 'PAL'. The TV set also supports NTSC signal; however, the signal will be converted to PAL when it appears on the screen.

Language Setup

This menu is used for setting language preferences in DVD mode. Language menu contents are detailed below:

OSD LANG

You can select the default OSD language of the player menus

AUDIO

You can select the default audio language if supported by the DVD disc.

DISC MENU

You can select the DVD's disc menu language among these languages. Disc menu appears in the selected language, if supported by the DVD disc.

SUBTITLE

You can select the default subtitle language if supported by the DVD disc.

Preferences: These are the DVD mode preferences. Menu contents are detailed below:

DEFAULT

If you choose RESET and press SELECT, the factory-presets are loaded. Parental level and parental password does not change.

DOWNMIX

This mode can be selected when the digital audio output of the TV is used.

SURROUND

Surround sound output.

STEREO

Two channels stereo.

PARENTAL

Playing some DVDs can be limited depending on the age of users. The "Parental Control" function allows playback limitation level to be set by the parent. Parental Level can be adjusted to one of the eight levels. Level "8 ADULT" adjustment let you watch all of the DVD titles ignoring the DVD disc's parental level. You can watch the DVD discs, which has the same or lower parental level than the player's level only. Menu contents are detailed below:

PASSWORD

Using this item you can change the current password. To change the password you will be prompted to enter your old password. After you have entered your old password, you can now enter the new 4-digit password. You can use C key to delete the incorrect entry.



NOTE: Factory preset of the password is "0000". You have to enter XXXX digital password every time you want to change the parental level. If you forget your password please contact technical service.

SPDIF OUTPUT

You can set Spdif Output as PCM or RAW. If you select PCM from SPDIF Output in DVD menu and play DVD with Dolby audio, you can get audio output with two channels via the speakers and the SPDIF Out. If you select RAW from SPDIF Output in DVD menu and play DVD with Dolby audio, speakers will be muted and you can get 5+1 Dolby audio via the SPDIF Out.

DVD Controls

You can operate DVD, movie CD, music or picture CD's content by using the correct buttons on your remote control. Below are main functions of commonly used remote control buttons.

Buttons	DVD Playback	Movie Playback	Picture Playback	Music Playback
	Play	Play	Play	Play
	Pause	Pause	Pause	Pause
	Stop	Stop	Stop	Stop
	Skip backward/forward	Skip backward/forward	Previous / Next	Previous / Next
	Shifts the zoomed picture left or right (if available).			
	Highlights a menu item / Shifts the zoomed picture up or down (if available).			
	Rapid advance / Rapid reverse			
	Views the scene from different angles (if available)		Changes slide effect (depends on the content)	X
C	Clears digit (if available).			
DISPLAY	Displays time / Views main setup menu			
INFO	Time counter mode selection (during playback). Press repeatedly to switch between modes.			
LANG.	Auto language		X	X
MENU	Displays TV menu.			
OK / SELECT	Enter / View / Play			
REPEAT	Displays repeat options.			
RETURN	Returns back to the previous menu (if available).			
ROOT	Goes back to the root folder (if available).			
SEARCH MODE *	Direct selection of scenes or time.		Selects the desired file.	Selects the desired file.
SUBTITLE	Subtitle on-off. Press repeatedly to switch between subtitle options.		X	X
SWAP	Media source selection.			
TITLE	Displays disc menu (if available).	Displays disc menu (if available).	X	X
MENU	Zooms picture. Press repeatedly to switch between zoom options.			

Other Functions – Button Combinations (During playback)	
	Slow forward
	Sets slow forward speed
	Sets rapid advance speed
	Sets rapid reverse speed
	Confirms stop command
	Press repeatedly to advance manually

(*) You can switch to a title by pressing number buttons directly. You need to press 0 and then digit key to switch one digit titles (*example*: to select 5, press 0 and 5).

Electronic Programme Guide (EPG)

Some, but not all channels send information about the current and next programmes. Press the EPG button to view the EPG menu.



Info bar commands:

RED button: Previous day.

GREEN button: Next day.

YELLOW button: Zooms to the selected programme.

BLUE button - Next day: displays filtering options.

INFO button - Details: displays, in detail information on programme selected.

Number buttons - Jump: go to preferred channel directly using number buttons.

OK button - Reminder: to view current selected broadcasts or set reminders for future programmes.

“TXT” button - Search: to view “Guide Search” menu. Using this feature, you can search the programme guide database in line with the genre selected or with name match and on the day/s selected.

SUBTITLE: Displays GENRE options.

SWAP button - Now: jumps to the current broadcast (when viewing previous “Prev. day” or future “Next day” programmes).

Teletext

“TXT” Teletext / Mix: Activates teletext mode when pressed once. Press again to place the teletext screen over the programme (mix). Pressing again will quit the teletext mode.

“RETURN” Index: Selects the teletext index page.

“INFO”Reveal: Shows hidden information (e.g. solutions of games).

“OK” Hold: Holds a text page when convenient. Press again to resume.

“◀/▶” Subcode Pages: Selects subcode pages if available when the teletext is activated.

P+ / P- and numbers (0-9): Press to select a page.

Note: Most TV stations use code 100 for their index pages.

Your TV supports both **FASTTEXT** and **TOP text** systems. When these systems are available, the pages are divided into groups or topics. When **FASTTEXT** system is available, sections in a teletext page will become colour-coded and can be selected by pressing the coloured buttons. Press a coloured button that corresponds to with your needs. The coloured writings will appear, showing you which coloured buttons to use when **TOP text** transmission is present. Pressing “▼” or “▲” commands will request the next or previous page respectively.

Using SatcoDX Feature

SatcoDX (optional): You can perform SatcoDX operations using the Satellite Settings. On SatcoDX menu, there are two options regarding to satcodx feature as in the following:

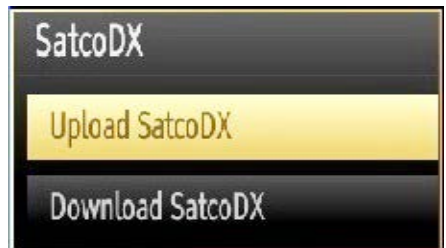

You can download or upload satcodx data. In order to perform these functions supported for satcodx feature, a USB device must be connected to the TV in the first place.

You will be able to upload current services and related satellites & transponders in TV, to a USB device.

In addition to the uploading feature you will be able to download one of the satcodx files stored in USB device, to the TV.

When you select one of these satcodx files, all services and related satellites and transponders in the selected file will be stored in TV. If there are any installed terrestrial, cable and/or analog services, they will be kept and only satellite services will be removed.

Afterwards, check your antenna settings and make changes if necessary. An error message stating “No Signal” may be displayed if antenna settings are not configured properly.

Software Upgrade

- Your TV is capable of finding and updating new software upgrades over broadcast channels.
- To search broadcast channels, the TV looks at the available channels stored in your settings. So before a software upgrade search, and auto search and update of all available channels is recommended.

1) Software upgrade search via user interface

- It is possible manually to check if there is a new software upgrade for your TV set.
- Simply navigate to the main menu. Choose Settings and select the Other Settings menu. From the Other Settings menu navigate to the Software Upgrade item and press **OK** button to open the Upgrade Options menu.
- In the Upgrade Options menu select Scan for upgrade and press **OK** button.
- If a new upgrade is found, this is downloaded. A progress bar indicates the download progress. When the download completes successfully a message is displayed asking you to reboot to activate new software. Press **OK** to continue with the reboot operation.

2) 3.AM search and upgrade mode

- If Automatic scanning in the Upgrade Options menu is enabled, the TV wakes up at 03:00 and searches the broadcast channels for new software upgrades. If new software is found and downloaded successfully, when you next turn on the TV, the new software version will be active.

Note on reboot operation: Reboot is the last step in a software upgrade operation if the download of new software completes successfully. During the reboot, the TV completes final initializations. While this happens, the TV is off and the front LED blinks. After around 5 minutes the TV restarts with the new software activated.

- If your TV fails to restart in 10 minutes, unplug the power for 10 minutes. When you plug the TV in again, it should turn on with the new software activated. If you still cannot get the TV to work, unplug and plug back in again a few more times. If this does not solve the problem, you will need to call in a service engineer.

Caution: *While the LED is blinking during reboot do not unplug your TV's power. Doing this may cause your TV not to re-start again and can only be fixed by a service engineer.'*

Troubleshooting & Tips

Image persistence - ghosting

Please note that ghosting may occur while displaying a persistent image (still or paused image). LED TVs' image persistence may disappear after a short time. Try turning off the TV for a while. To avoid this, do not leave the screen in still picture mode for extended periods.

No power

If your TV has no power, please check the power cord plug is connect to the mains power socket.

Poor picture

1. Have you selected the correct TV system?
2. Is your TV or house aerial located too close to a non-earthed audio equipment or neon lights, etc.?
3. Mountains or high buildings can cause double pictures or ghost images. Sometimes you can improve the picture quality by changing the direction of the aerial. Is the picture or teletext unrecognisable?.
4. Check if you have entered the correct frequency.
5. Please retune the channels.
6. The picture quality may degrade when two devices are connected to the TV at the same time. In such a case, disconnect one of the devices.

No picture

1. No Picture means that your TV is not receiving a transmission. Have you selected the correct button on the remote control? Try once more. Also make sure the correct input source has been selected.
2. Is the aerial connected properly?
3. Are the plugs connected tightly to the aerial socket?
4. Is the aerial cable damaged?
5. Are suitable plugs used to connect the aerial?
6. If you are in doubt, consult your dealer.

No sound

1. Has the TV been set to mute? To cancel mute, press the "MUTE" button, or increase the volume level.
2. Sound is coming from only one speaker. Is the balance set to one extreme? See Sound Menu section.

Remote control - does not operate

Your TV no longer responds to the remote control. The batteries may be exhausted, if so you can still use the control buttons on the TV. (* Is only possible if they are not blocked by parental control.)

Input sources - can not be selected

1. If you cannot select an input source, it is possible that no device is connected.
2. Check the AV cables and connections if you have tried to connect a device.

The DVD picture quality is poor

1. Make sure the DVD disc surface is not damaged (no scratches, fingerprints etc.).
2. Clean the DVD disc and try again. *See instructions in "Cleaning Discs" to clean your disc properly.*
3. Ensure that the DVD disc is in the loader with the label facing you when looking at the TV screen.
4. A damp DVD disc or condensation may effect the equipment. Wait for 1 to 2 hours in Stand-by mode to dry the equipment.

The Disc does not play

1. No disc in the machine - *Place a disc into the loader.*
2. Disc is incorrectly loaded - *Ensure that the DVD disc is in the loader with the label facing you when looking at the TV screen.*
3. Wrong type of disc. The DVD player cannot play CD-ROMS etc.
4. The region code of the DVD disc must match the player.

Ensure that the DVD disc is in the loader with the label facing to the front.

Wrong type of disc. The machine cannot play CD-ROMS with PC-Data.

Wrong OSD language

1. Select the language in the setup menu.
2. The language for the sound or subtitles on a DVD disc cannot be changed.
3. Multilingual sound and/or subtitles are not recorded on the DVD disc.
4. Try to change the sound or subtitles using DVD's title menu. Some DVD's do not allow the user to change these settings without using the disc's menu.

Angle, Zoom etc. functions do not work

1. These functions are not available on the DVD.
2. Angle can only be changed when the angle symbol is displayed.

If nothing works.

If you have tried the above solutions and none seem to work, try switching your TV-DVD off and on again. If this does not work, contact your supplier or TV-DVD repair technician. Never attempt to repair a defective TV-DVD yourself.

Manufactured under license from Dolby Laboratories.

TRADEMARK ACKNOWLEDGMENT

"Dolby" and the double-D symbol are trademarks of Dolby Laboratories.



Information for Users on Disposal of Old Equipment and Batteries

[European Union only]

These symbols indicate that equipment with these symbols should not be disposed of as general household waste. If you want to dispose of the product or battery, please consider the collection systems or facilities for appropriate recycling.

Notice: *The sign Pb below the symbol for batteries indicates that this battery contains lead.*



Products



Battery

PC Typical Display Modes

The following table is an illustration of some of the typical video display modes. Your TV may not support all resolutions. Your TV supports up to 1920x1080.

Index	Resolution	Frequency
1	640x350p	60 Hz
2	640x400p	60 Hz
3	1024x768	60 Hz
4	1280x768	60 Hz
5	1360x768	60 Hz
6	720x400	60 Hz
7	800x600	56 Hz
8	800x600	60 Hz
9	1024x768	60 Hz
10	1024x768	66 Hz
11	1280x768	60 Hz
12	1360x768	60 Hz
13	1280x1024	60 Hz
14	1280x960	60 Hz
15	1280x1024	60 Hz
16	1400x1050	60 Hz
17	1920x1080	60 Hz
18	1600x1200	60 Hz

Specifications

TV BROADCASTING

PAL/SECAM B/G D/K K' I/I' L/L'

DIGITAL RECEPTION

DVB-T MPEG2

DVB-T MPEG4 HD

DVB-C MPEG2

DVB-C MPEG4 HD

DVB-S / S2 MPEG2

DVB-S / S2 MPEG4 HD

RECEIVING CHANNELS

VHF (BAND I/III)

UHF (BAND U)

HYPERBAND

NUMBER OF PRESET CHANNELS

10.000

CHANNEL INDICATOR

On Screen Display

RF AERIAL INPUT

75 Ohm (unbalanced)

OPERATING VOLTAGE

110-240V AC, 50/60 Hz.

AUDIO

German + Nicam Stereo

AUDIO OUTPUT POWER (W_{RMS}) (10% THD)

2x2,5

POWER CONSUMPTION (W)

47 W (max)

PANEL

16:9 display, 19" Screen Size

DIMENSIONS (mm)

DxLxH (With foot): 134 x 463 x 340

Weight (Kg): 3,70

DxLxH (Without foot): 55 x 463 x 302

Weight (Kg): 3,50





Supported File Formats for USB Mode

Media	File Extension	Format		Remarks (Maximum resolution/Bit rate etc.)
		Video	Audio	
Movie	.mpg .mpeg	MPEG1,2	MPEG Layer 1/2/3	MAX 1920x1080 @ 30P 20Mbit/sec
	.dat	MPEG1,2	MPEG2	
	.vob	MPEG2		
	.mkv	H.264, MPEG1,2,4	EAC3/ AC3	
	.mp4	MPEG4 Xvid 1.00, Xvid 1.01, Xvid 1.02, Xvid 1.03, Xvid 1.10-beta1/2 H.264	PCM/MP3	
.avi	MPEG2, MPEG4 Xvid 1.00, Xvid 1.01, Xvid 1.02, Xvid 1.03, Xvid 1.10-beta1/2 H.264	PCM		
Music	.mp3	-	MPEG 1 Layer 1 / 2 (MP3)	32Kbps ~ 320Kbps(Bit rate) 32KHz ~ 48KHz(Sampling rate)
Photo	.jpg .jpeg	Baseline JPEG	-	max WxH = 15360x8640 4147200bytes
	.	Progressive JPEG	-	max WxH = 9600x6400 3840000bytes
	.bmp	-	-	max WxH = 9600x6400 3840000bytes
Subtitle	.sub .srt	-	-	-

DVD Mode Supported file formats



Media	File Extension	Format		Supported (Maximum resolution/Bit rate etc.)
		Video	Audio	
Movie	.mpg/.dat/.vob	MPEG1	MPEG Layer 1/2/3	
		MPEG2	MPEG2	
	.avi	XviD/3ivx	PCM/MP3	XviD Version up to:1.1.2
		MPEG4	PCM/MP3	
		MS ISO MPEG4	PCM/MP3	Support SP and ASP
Music	-	-	PCM	Sample Rate: 8K ~ 48KHz
	.mp3	-	MPEG 1/2 Layer 1/2/3 MP3	Sample Rate: 8K ~ 48KHz, Bit Rate: 64K ~ 320Kbps
Photo	.jpg	Baseline JPEG		W x H = 8902 x 8902 up to 77 Mega-pixel Support format: 444/ 440/ 422/ 420/ Grayscale
		Progressive JPEG		Up to 4 Mega-pixel Support format: 444/ 440/ 422/ 420/ Grayscale
External Subtitles	.srt			Support Text File Format, but do not support Picture File Format
	.smi			
	.sub			
	.ssa			
	.ass			

Compatible disc types



Disc Types (Logos)	Recording Types	Disc Size	Max. Playing Time	Characteristics
	Audio + Video	12cm	Single sided; 240 min. Double sided; 480 min.	DVD contains excellent sound and video due to Dolby Digital and MPEG-2 System. Various screen and audio functions can be easily selected through the on screen menu.
	Audio	12cm	74 min.	An LP is recorded as an analogue signal with more distortion. CD is recorded as a digital signal with better audio quality, less distortion and less deterioration of audio quality over time.
	Audio (xxxx.mp3)	12cm	Depends on MP3 quality	MP3 is recorded as a digital signal with better audio quality, less distortion and less deterioration of audio quality over time.
	Video (still picture)	12cm	Depends on JPG quality	JPEG is recorded as a digital signal with better picture quality over time.

For proper operation, only 12 cm discs must be used.

Switching the TV On Using 12 Volt

1. Connect the cigarette lighter plug cable to the cigarette lighter socket of your car or a cable with clips to the battery of car, making sure to observe the correct polarity.
2. Plug the other side of 12 volt cable to DC 12 socket at the back of the TV. Then the standby LED lights up.
3. Press the “” button, **P+ / P-** or a numeric button on the remote control or press the “” button, - or + button on the TV. The TV will then switch on.
4. Adjust for best picture through antenna position or set TV channels again if necessary.

Switching the TV Off

1. Press the “” button on the remote control or press the “” switch on the TV, so the TV will switch to standby mode.
2. Unplug cable connectors and power plugs.

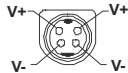

ATTENTION: 12 V Input :

Table des matières

Précautions de sécurité.....	56
Positionner le téléviseur	57
Le cordon et d'alimentation et la prise d'alimentation	57
Humidité et eau.....	57
Ventilation	57
Une source de chaleur et flammes.....	57
Volume du casque	57
Installation sur un mur (en option)	57
Écran LCD	57
Nettoyage	57
Branchement à un système de distribution télévisé (TV Câblé etc.) avec tuner.....	58
Maintenance	58
Informations à caractère environnemental	58
Accessoires inclus	59
TV - Fonctions	59
Regarder la télévision	59
Bouton de contrôle&Operation de TV.....	60
DVD - Boutons de commande.....	60
Affichage la télécommande- TV	61
Affichage la télécommande- DVD	62
Insertion des piles dans la télécommande	64
Branchez l'alimentation&Antenne/Câble/Satellite	64
Mise sous/hors tension.....	64
Première installation	64
Lecture de média via entrée USB.....	66
Menu Navigateur média.....	66
Changement de la taille d'une image: Formats d'image.....	67
Utilisation de la liste de chaînes	67
Options et fonctions du menu.....	68
Options et fonctions du menu.....	69
Options et fonctions du menu.....	70
Options et fonctions du menu.....	71
MODE DVD (DVD MODE)	72
Comment regarder un DVD.....	72
Configuration du mode DVD.....	73
Guide électronique de programmes (EPG).....	76
Télétexte.....	76
en utilisant Feature SatcoDX.....	76
Mise à jour du logiciel.....	76
Dépannage	77
Modes d'affichage typiques d'une PC	79
Spécifications	80
Formats de fichier pris en charge pour le mode USB	80
Mise en marche du téléviseur avec 12 Volt.....	82

Précautions de sécurité

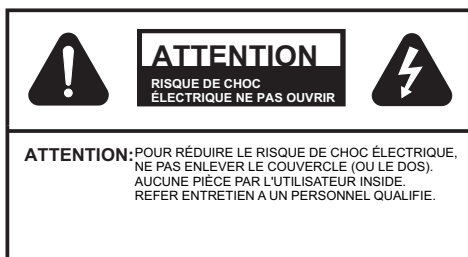

La tête de flèche clignotante à l'intérieur d'un triangle équilatéral sert à prévenir l'utilisateur de la présence, à l'intérieur de l'appareil, « d'une forte » tension mal isolée et suffisamment puissante pour éventuellement électrocuter quelqu'un.

Le point d'exclamation à l'intérieur d'un triangle équilatéral a pour fonction d'alerter l'utilisateur de la présence d'instructions importantes pour le bon fonctionnement et l'entretien (maintenance) dans la documentation fournie avec l'appareil.



Veillez lire complètement ces consignes avant d'installer ou d'utilisation.



AVERTISSEMENT: Ne jamais permettre aux personnes (y compris les enfants) souffrant de déficiences physiques, sensorielles ou mentales et / ou manquant de connaissances appropriées, d'utiliser un appareil électrique sans être encadrées par une autre personne responsable de leur sécurité!

Les enfants peuvent ne pas être conscient du risque qu'ils encourent ! Les piles peuvent s'avérer dangereuses si elles sont avalées. Toujours tenir les piles hors de portée des enfants. Consultez immédiatement un médecin au cas où une personne avale une pile. Tenir les films d'emballage hors de portée des enfants. Risque de suffocation.

Alimentation

- Utilisez toujours l'adaptateur AC fourni.
- Utilisez seulement avec l'alimentation électrique spécifiée sur l'adaptateur AC.
- L'adaptateur de courant peut devenir chaud pendant le fonctionnement normal. Ceci ne veut pas dire que l'appareil fonctionne mal.
- Veuillez vous assurer que l'adaptateur n'est pas couvert pendant son fonctionnement. Laissez un

espace de 15 cm (minimum) autour de l'adaptateur AC.

- Les informations de classement et les consignes de sécurité de l'adaptateur AC figurent sur l'adaptateur.

AVERTISSEMENT: Si vous n'utilisez pas l'appareil pendant un certain temps, débranchez-le de la prise de courant.

Positionner le téléviseur

- Pour la ventilation, laissez un espace d'au moins 10 cm autour du téléviseur.

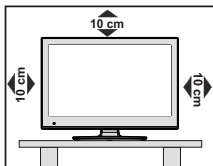

- Ne bloquez pas les trous de ventilation.
- Évitez d'installer le téléviseur en surface en pente ou instable, le téléviseur se renverser
- Pour éviter d'endommager le téléviseur, ne placez d'objet sur au-dessus du téléviseur.
- Uniquement utilisez le téléviseur sous des climats modérés.

Le cordon et d'alimentation et la prise d'alimentation

- Le cordon et d'alimentation et la prise d'alimentation doivent être facilement accessibles. En cas d'orage et de foudre ou lorsque vous partez en vacances ou lorsque le téléviseur n'est pas utilisé pendant une longue période débranchez le cordon d'alimentation de la prise secteur.
- Ne placez pas l'appareil, ni une pièce de mobilier, etc. sur le cordon d'alimentation (alimentation secteur); évitez tout pincement du cordon. Tenez le cordon d'alimentation par sa fiche. Ne débranchez pas l'appareil en tirant sur le cordon d'alimentation et ne touchez jamais au cordon d'alimentation avec des mains mouillées car ceci pourrait causer un court-circuit ou une décharge électrique. Ne nouez jamais le cordon ni ne l'attachez à d'autres cordons. Les cordons d'alimentation doivent être placés de façon à ne pas risquer d'être piétinés. Un cordon de raccordement endommagé peut causer un incendie ou vous infliger une décharge électrique. Lorsqu'il est endommagé, le cordon doit être remplacé, et cette opération doit être effectuée par un personnel qualifié.

Humidité et eau

- **N'utilisez pas** cet TV dans un endroit humide (évituez la salle de bain, l'évier de la cuisine, et les environs d'une machine à laver).
- **N'exposez pas** ce téléviseur de la pluie ou de l'eau, car cela pourrait être dangereuse.

- **Ne placez aucun** objet rempli de liquide, comme un vase par exemple, au dessus. Ne pas exposer à des suintements ou à des éclaboussures.
- Si un objet solide ou un liquide tombe à l'intérieur du poste, débranchez-le et faites-le vérifier par un personnel qualifié avant de continuer à l'utiliser.

Ventilation

- Les fentes et les orifices du téléviseur sont prévus pour la ventilation et pour assurer un fonctionnement fiable.
- Pour éviter la surchauffe, ces orifices ne doivent pas être obstrués ni couverts de quelque façon que ce soit.

Une source de chaleur et flammes

- **N'exposez pas** le téléviseur directement à la lumière solaire ou à des sources de chaleur
- Le téléviseur ne doit pas être placé à côté des flammes nues ou des sources de chaleur, comme un radiateur.
- Assurez-vous qu'aucune source de flamme vive, telles que des bougies allumées, ne soit placée sur le téléviseur.



Volume du casque

- Une pression sonore excessive provenant des écouteurs et du casque peut provoquer une perte auditive, Prenez garde.



Installation sur un mur (en option)

- Pour éviter toute blessure, le téléviseur doit être solidement fixé au mur conformément aux instructions d'installation (si l'option est disponible).

Écran LCD

- Occasionnellement, quelques pixels non actifs peuvent apparaître à l'écran comme un point fixe bleu, vert ou rouge. Veuillez noter que ceci n'affecte pas les performances de votre appareil.
- veillez à ne pas rayer l'écran avec les ongles ou autres objets durs.

Nettoyage

- Avant de nettoyer, débranchez le poste TV de la prise murale.
- **N'utilisez pas** de nettoyant en liquide ou en aérosol. Nettoyez avec un tissu doux et sec.

Branchement à un système de distribution télévisé (TV Câblé etc.) avec tuner

L'appareil branché à une mise à la terre de protection du bâtiment par l'alimentation secteur ou par d'autres appareils avec un branchement à une mise à la terre de protection - et à un système de distribution télévisé en utilisant un câble coaxial, peut dans certaines circonstances comporter un risque d'incendie.

Le branchement à un système de distribution par câble doit donc être assuré à travers un dispositif présentant un isolant électrique inférieur à une certaine gamme de fréquence (isolateur galvanique, voir EN 60728-11).

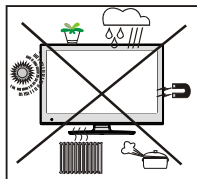

Maintenance

- **⚠ Avertissement:** Risque d'exposition à la radiation de classe 1/classe 3b les rayons laser visible et invisible. **Évitez d'ouvrir** le téléviseur et fixer directement le rayon.

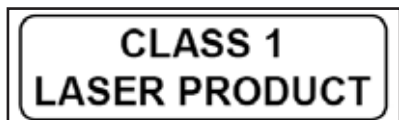

- **⚠ Avertissement:** Risque d'électrocution, n'essayez pas de réparer, assurer ou modifier vous-même ce téléviseur. Contactez le fabricant, leur agent de service agréé.

Informations à caractère environnemental

Ce téléviseur a été fabriqué dans l'intention de consommer moins d'énergie afin de protéger l'environnement. Grâce à l'option d'économie d'énergie offerte par le présent téléviseur, vous avez la possibilité non seulement de préserver l'environnement, mais aussi et surtout de réaliser des économies sur votre facture de consommation électrique. Pour réduire effectivement votre consommation électrique, vous devez suivre les étapes ci-après:

Vous pouvez utiliser le réglage Mode économie d'énergie qui se trouve dans le menu Paramètres d'image. Si vous définissez le Mode économie d'énergie sur **Eco**, le téléviseur basculera en mode Économie d'énergie et le niveau de luminosité de l'appareil sera réduit au niveau le plus bas possible. Veuillez toutefois remarquer que certains paramètres d'image ne seront pas disponibles pour modification lorsque le téléviseur est en mode Économie d'énergie.



Si vous définissez le mode Économie d'énergie de sorte que **l'image soit désactivée**, un message apparaîtra à l'écran et le rétroéclairage sera désactivé dans un intervalle de trois secondes. Appuyez sur n'importe quelle touche de la télécommande pour activer l'image à nouveau.

Veuillez mettre le téléviseur hors tension et le débrancher du secteur lorsque vous ne vous en servez pas. Cette bonne pratique vous permet aussi d'économiser de l'énergie.

Débranchez l'appareil du secteur si vous ne comptez pas vous en servir pendant un certain temps.

Nous vous recommandons donc vivement d'activer le mode d'économie d'énergie afin de réduire votre consommation annuelle d'électricité. De même, nous vous conseillons de débrancher votre poste de télévision du secteur pour plus d'économie d'énergie lorsqu'il n'est pas en cours d'utilisation.

Veuillez nous aider à préserver l'environnement en suivant ces étapes.

Informations relatives aux travaux de réparation

Veuillez confier toute la maintenance à un technicien qualifié. Seuls les techniciens qualifiés sont autorisés à réparer le téléviseur. Veuillez pour cela rentrer en contact avec le revendeur chez qui vous avez acheté le présent appareil pour de plus amples informations.

Vérifiez si le branchement terre est correct.

Branchez le terminal terre à l'adaptateur AC avec le terminal terre fourni dans la prise électrique en utilisant le fil électrique fourni. Si la prise ne correspond pas à votre prise de courant, consultez un électricien pour changer la prise.



Branchez correctement le fil terre.

Accessoires inclus

Télécommande

Piles: 2 x AAA

Manuel d'utilisation

12V AC adaptateur

TV - Fonctions

- TV numérique/par câble/satellite TV entièrement intégrée (DVB-T/C/S-S2).
- Prise HDMI pour vidéo et audio numériques.
- Entrée USB.
- 10.000 programmes.
- Menu de paramétrage OSD.
- Prise péritel pour les périphériques externes.
- Système de son stéréo.
- Télétexte, Fasttext, TOP text.
- Branchement du casque.
- Système d'auto programmation.
- Réglage manuel vers l'avant ou vers l'arrière.
- L'arrêt automatique apres de plus de six heures de temps.
- Arrêt programmé.
- Verrouillage parental.
- Coupure du son automatique quand il n'y a aucune transmission.
- Lecture NTSC.
- AVL (Limitation Automatique du Volume).
- PLL (Recherche de Fréquence).
- Entrée PC.
- Plug&Play (branchement et utilisation instantanée) pour Windows 98, ME, 2000, XP, Vista.
- Mode jeu.
- Fonction de coupure de l'image.

DVD - Fonctions

- Lecture DVD / CD / CD-R / CD-RW / MP3 / JPEG / MPEG.
- Lecture NTSC/PAL (selon le contenu du disque).
- LPCM par sorties audio coaxiales et optiques numériques (optionnelle).
- Prise en charge Multi-audio (jusqu'à 8) (selon le contenu du disque)
- Support Multi-sous-titrage (jusqu'à 32) (selon le contenu du disque)
- Support Multi-angle (jusqu'à 9) (selon le contenu du disque).
- Contrôle parental à 8 niveaux.

- Lecture rapide avant et arrière dans 5 vitesses différentes: 2x, 4x, 8x, 16x, 32x
- Lecture au ralenti à 4 vitesses différentes: 1/2x, 1/4x, 1/8x, 1/16x avant.
- Lecture avant image par image.
- Mode recherche
- Répétition
- Sortie audio coaxiale (en option).
- Les disques copiés peuvent être incompatibles.

Regarder la télévision

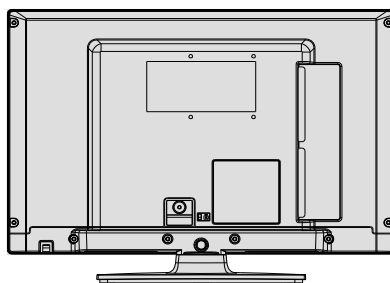
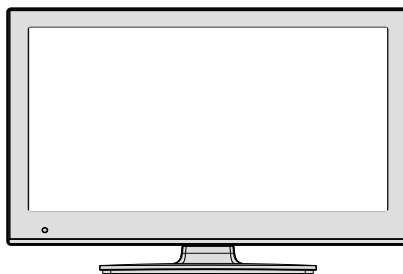

Bouton de contrôle & Operation de TV

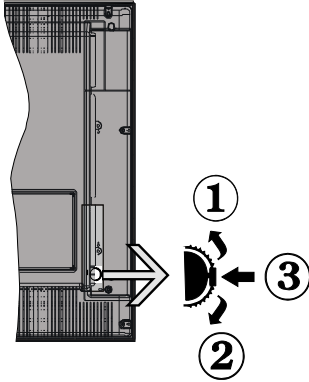

1. **Direction précédente**

2. **Direction suivante**

3. **Programme/Volume / AV / Veille sur commande de sélection**

Vous pouvez déplacer le contacteur vers le haut ou vers le bas pour modifier le volume. Si vous voulez changer les canaux, appuyez à nouveau au milieu de l'interrupteur (Position 3) et puis déplacez-vous vers le haut ou vers le bas. Si vous appuyez à nouveau au milieu de l'interrupteur, l'OSD source s'affichera. Pour sélectionner la source de votre choix, déplacer le bouton vers le haut ou vers le bas, puis relâchez. Si vous appuyez sur le milieu de l'interrupteur et le maintenez ainsi pendant quelques secondes, le téléviseur basculera en mode de veille. Impossible d'afficher le menu principal à l'écran à l'aide du bouton de commande.

Utilisation des touches de la télécommande

Appuyez sur le bouton **MENU** de votre télécommande pour afficher l'écran de menu principal. Utilisez le bouton **Gauche** ou **Droit** pour sélectionner un onglet de menu et appuyez sur **OK** pour entrer. Utilisez le bouton **Gauche / Droite / Haut / Bas** pour sélectionner ou régler une rubrique. Appuyez sur le bouton **RETURN** ou **MENU** pour quitter un écran de menu.

Sélection d'entrée

Une fois les équipements externes connectés à votre téléviseur, vous pouvez commuter entre différentes sources d'entrée. Appuyez sur la touche **SOURCE** de votre télécommande de manière consécutive pour sélectionner les différentes sources.

Changement de chaînes et de volume

Vous pouvez changer la chaîne et ajuster le volume en utilisant les boutons **V ^ / v** et **CH ^ / v** de la télécommande.

DVD - Boutons de commande

A- Chargeur de disques

B- Bouton (▶ / ||) Play/Pause
Lit/ Pause le disque. Lorsque le menu DVD (menu principal) est activé, ce bouton fonctionne comme « bouton de sélection » (Sélectionne la rubrique mise en surbrillance dans le menu) si le disque prend en charge cette fonctionnalité.

C- Bouton (■ / ▶) Stop / Ejection
Arrête la lecture du disque / éjecte ou charge le disque

 **REMARQUE** : Vous ne pouvez pas éjecter le disque à l'aide de la télécommande. Permet d'éjecter durant la lecture ; appuyez le bouton STOP "■ / ▶" (le téléviseur) trois fois.

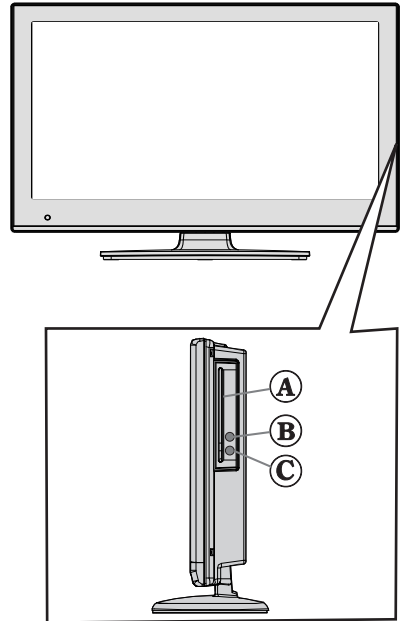

Affichage la télécommande- TV

1. Veille
2. Taille de l'image
3. Minuteur de mise en veille
4. Mono/Stéréo - Dual I-II / Langue en cours (*)
(dans les chaînes DVB)
5. Chaînes favorites
6. Touches numériques
7. Guide électronique de programme (dans les chaînes DVB)
8. Aucune fonction
9. Navigateur média
10. Boutons de navigation (Précédent/Suivant/
Gauche/Droite)
11. Aucune fonction
12. Aucune fonction
13. Programme vers le bas / Page précédente /
Programme vers le haut – Page suivante
14. Muet
15. Aucune fonction
16. Pause (en mode vidéo du Navigateur média)
17. Retour rapide (en mode vidéo du Navigateur
média)
18. Lecture (en mode vidéo du Navigateur média)
19. Touche rouge
20. Touche verte
21. Sélection du mode image
22. Aucune fonction
23. Télétexte /Mélanger (en mode texte)
24. Sous-titre Activé-Désactivé (dans les chaînes
DVB)
25. Programme précédent
26. AV / Sélection de la Source
27. Menu Marche-Arrêt
28. Ok (Confirmer) / Retenir (en mode TXT)/ la liste
des chaînes
29. Quitter / Retour / Page d'index (en mode TXT)
30. Aucune fonction
31. Info / Afficher (en mode TXT)
32. Augmenter/Diminuer le volume
33. Aucune fonction
34. Aucune fonction
35. Avance rapide (en mode vidéo du Navigateur
média)
36. Arrêter (en mode vidéo du Navigateur média)

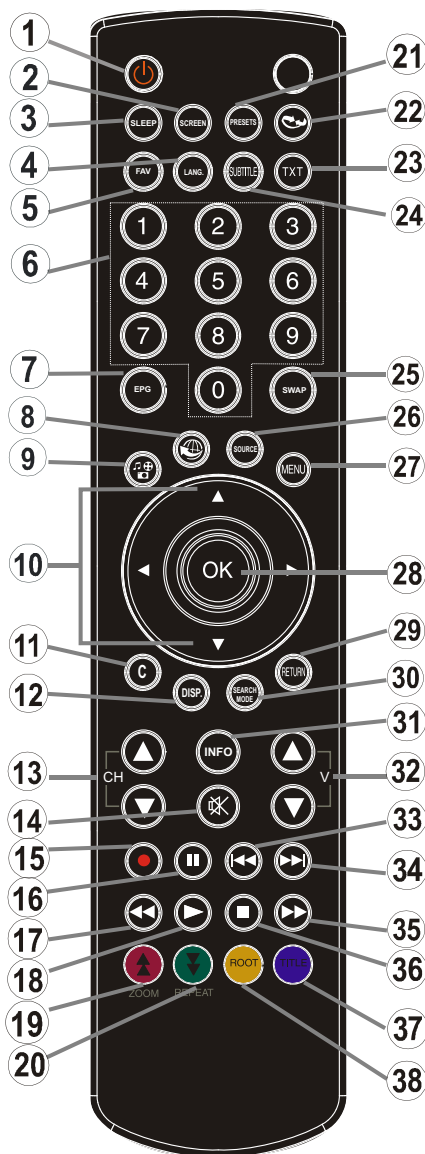

37. Touche bleue

38. Touche jaune

 **REMARQUE:** Le rayon d'action est approximativement de 7 m / 23 pieds.

Affichage la télécommande- DVD







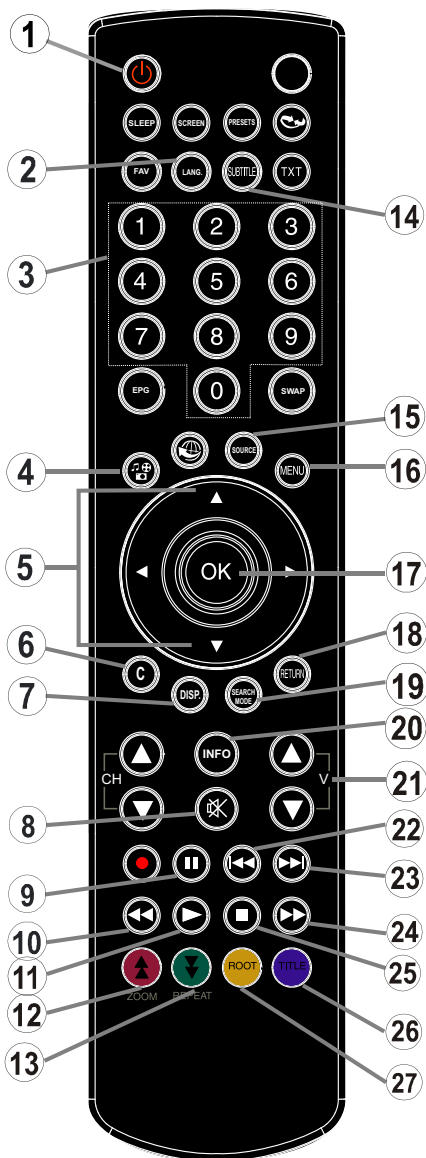



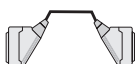
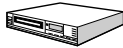



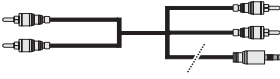









1. Veille
2. Sélection de langue (Définir langue)
3. Touches numériques
4. Angle
5. Boutons de navigation (Précédent/Suivant/ Gauche/Droite)
6. Effacer
7. Temps d'affichage / Menu DVD
8. Muet
9. Pause
10. Retour rapide
11. Lecture
12. Zoom
13. Répétition
14. Sous-titre
15. AV / Sélection de la Source
16. Menu
17. OK
18. Retour
19. Mode recherche
20. Info
21. Augmenter/Diminuer le volume
22. Sauter Précédent
23. Sauter Suivant
24. Avance rapide
25. Stop
26. Titre
27. Racine



REMARQUE : Les touches suivantes de la télécommande qui sont renseignés par un numéro ne peut pas être utilisés en mode DVD.

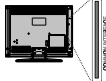

Affichage des connecteurs

Connecteur	Type	Câbles	Appareil
	Péritel Branchement (arrière)		
	VGA Branchement (arrière)		
AV SUR CÔTÉ 	PC/YPbPr Audio Branchement (côté)	 Audio Latéral le câble YPbPr n'est pas fourni (non fourni)	
	HDMI Branchement (arrière)		
 SPDIF	SPDIF Branchement (arrière)		
AV SUR CÔTÉ 	AV latéral Audio / Vidéo Branchement (côté)		
 CASQUE	Casque Branchement (côté)		
	USB Branchement (côté)		
	CI Branchement (côté)		
 12V DC IN	L'entrée DC de 12V		

REMARQUE: Quand vous branchez un périphérique via l'entrée AV latérale, vous devez utiliser le branchement des câbles pour activer la connexion voir l'illustration ci-dessus. Pour activer audip PC, vous devrez utiliser Les têtes rouges et blanches du câble pour prise AV latérale fourni. Si un périphérique externe est branché à l'aide des prises PÉRITEL, le téléviseur passe automatiquement en mode AV. Pendant la réception des chaînes DTV (Mpeg 4 H. 264) ou en mode Navigateur multimédia, la sortie ne sera pas disponible à travers la prise péritel. | Lorsque vous utilisez le kit de montage mural fourni, Il est recommandé de brancher tous vos câbles à l'arrière du téléviseur avant tout montage mural. | Insérez ou effacez le module CI uniquement lorsque le téléviseur est ETEINT. Vous devez consulter le manuel d'utilisation du module pour les détails relatifs aux réglages. Vous pouvez utiliser YPbPr l'entrée VGA pour connecter un appareil YPbPr. Pour cela, vous avez besoin YPbPr a le câble PC (non fourni).

Insertion des piles dans la télécommande

1. Soulever le couvercle situé à l'arrière de la télécommande.
2. Insérer deux piles AAA. S'assurer que les extrémités + et - des piles correspondent dans le compartiment de piles (respecter la bonne polarité).
3. Replacer le couvercle.



Branchez l'alimentation & Antenne/Câble/Satellite

IMPORTANT: Le téléviseur a été conçu pour fonctionner sur 12 V DC. Pour cela, un adaptateur fournissant 12 V de tension est utilisé. Branchez cet adaptateur à un système fournissant 110-240V AC, 50/60Hz. Après avoir retiré la TV de l'emballage, attendez un moment pour que la TV atteigne la température ambiante avant de brancher la TV à la prise de courant.

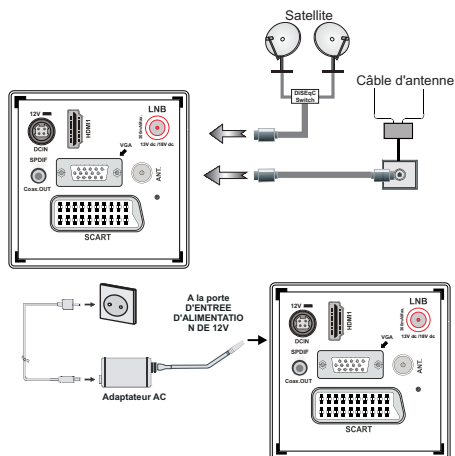

Mise sous/hors tension

Allumer le téléviseur

Branchez le cordon d'alimentation à une prise de 110-240V AC, 50-60 Hz.

Pour allumer le téléviseur à partir du mode veille, vous pouvez soit :

Appuyez sur les touches “” et Le téléviseur passera au mode de veille. Le TÉMOIN de mise en veille s'allume.

Pour allumer le téléviseur à partir du mode veille, vous pouvez soit :

a. Presser le bouton “”, CH \wedge v ou un bouton numérique sur la télécommande.

b. Appuyez au milieu du bouton “”. sur le téléviseur.

Quelle que soit la méthode, le téléviseur s'allumera.

Éteindre le téléviseur

Pressez le bouton “” sur la télécommande ou pressez le commutateur “” le téléviseur, et la TV passera ainsi en mode veille.

Pour éteindre complètement le téléviseur, débranchez le cordon d'alimentation de la prise secteur.

Remarque: Lorsque le téléviseur est en mode de veille, le voyant lumineux du mode veille clignote pour signifier que des options comme Recherche en mode veille, téléchargement automatique ou Minuterie sont actives. La LED peut également clignoter lorsque vous allumez le téléviseur à partir du mode de veille.

Première installation

Lorsque le téléviseur est mis en marche pour la première fois, le menu pour la sélection de la langue apparaît. Le message “**Bienvenue, sélectionnez votre langue!**” apparaît dans toutes les langues en ordre alphabétique. sur le menu de l'écran.

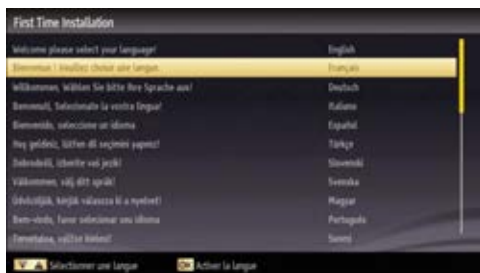

Appuyez sur les touches “ \wedge ” ou “ \vee ” pour sélectionner la langue de votre choix. , appuyez le bouton **OK** pour sélectionner. “Première installation” apparaît. Utilisez le bouton “ \leftarrow ” ou “ \rightarrow ” pour régler le pays de votre choix et appuyez le bouton “ \vee ” pour sélectionner le type de recherche (en option):

Utiliser l'option “ \leftarrow ” ou “ \rightarrow ” pour définir le type de recherche souhaité. Il existe deux types de recherche disponibles : Numérique et analogique, puis numérique uniquement et analogique uniquement.

Une fois définie, appuyez sur la touche “**<**” pour sélectionner l’option Langue télétexte. Pressez le bouton “**<**” ou “**>**” pour sélectionner Langue télétexte. Après quoi, sélectionnez **Balayage des chaînes cryptées** et réglez (**Oui**) si vous souhaitez rechercher des stations codées.



Le code PIN par défaut peut varier en fonction du pays sélectionné.

Si vous êtes invité à saisir un code PIN en vue d’afficher une option de menu, utilisez l’un des codes ci-après: 4725, 0000 ou 1234.

Pressez le bouton **OK** sur la télécommande pour continuer et le message suivant s’affichera à l’écran :



Vous pouvez activer l’option du mode de mémorisation (en option) en vous servant du bouton “**<**” ou “**>**”. Si le Mode de mémorisation (en option) est activé, l’option correspondante sera disponible dans le menu Autres paramètres et les fonctionnalités de votre téléviseur s’afficheront dans la partie supérieure de l’écran. Un écran de confirmation s’affiche après avoir sélectionné le Mode de mémorisation (en option). Sélectionnez **OUI** pour continuer.



Si le mode Domicile est sélectionné, le mode de Mémorisation (en option) ne sera plus disponible après la première installation. Pressez le bouton **OK** sur la télécommande pour continuer et le message suivant s’affichera à l’écran :



Vous devez sélectionner le type de recherche pour lancer la recherche et garder les émissions de la source souhaitée.

Installation de l’antenne

Si vous sélectionnez l’option **ANTENNE** à partir de l’écran **Type de recherche**, la télévision numérique recherchera les diffusions terrestres numériques.



REMARQUE: Vous pouvez appuyer sur la touche **MENU** pour annuler.

Une fois toutes les stations disponibles enregistrées, la liste des chaînes s’affichera à l’écran. Si les chaînes retrouvées vous intéressent, en fonction du LCN, veuillez sélectionner « **Oui** », puis appuyez sur **OK**.



Appuyez sur le bouton **OK** pour quitter la liste des chaînes et regarder la télé.

(* LCN Système de numéro de chaîne logique qui organise les diffusions disponibles conformément à la séquence de chaîne reconnaissable .

Installation du câble

Si vous sélectionnez l’option **CABLE** et pressez le bouton **OK** sur la télécommande pour continuer, le message suivant s’affichera à l’écran :



Pour continuer, veuillez sélectionner **OUI** et appuyez sur **OK**. Pour annuler l’opération, sélectionnez **NON** et appuyez sur **OK**.



Vous pouvez sélectionner des plages de fréquence à partir de cet écran. Pour sélectionner les lignes que vous voyez, utilisez la touche “^” ou “v”

Vous pouvez procéder à une sélection manuelle de la plage de fréquences à l'aide des touches numériques de la télécommande.

Réglez la **fréquence de démarrage et d'arrêt** à souhait à l'aide des touches numériques de la télécommande.

Après cette opération, vous pouvez définir l'**étape de recherche** sur 8000 KHz ou 1000 KHz.

Si vous sélectionnez 1 000 KHz, le téléviseur effectuera une recherche détaillée. La durée de recherche augmentera alors en conséquence. Une fois terminé, appuyez sur le bouton **OK** pour lancer la recherche automatique. Le téléviseur cherchera et gardera les émissions disponibles.

Installation du Satellite

Si vous sélectionnez l'option **Satellite** à partir de l'écran **Type de recherche**, vous pouvez définir un satellite et regarder les chaînes satellitaires. Lorsque vous sélectionnez l'Installation du Satellite, le menu du **type d'antenne** sera affiché.

Pour sélectionner l'antenne, vous avez trois options : Le **type d'antenn** peut être **Direct**, **Unicâble**, ou **DiSEqC**. Vous pouvez le sélectionner en utilisant les touches “<” ou “>”.



Direct: Si vous avez un seul récepteur et une antenne parabolique directe, sélectionnez ce type d'antenne. Après avoir sélectionné **Direct**, un autre écran de menu s'affiche. Sélectionnez un satellite disponible et appuyez sur **OK** pour rechercher les chaînes disponibles.

Unicable: Si vous avez de multiples récepteurs et un système unicâble, ce type d'antenne est celui que vous devez sélectionner. Appuyez sur la touche **OK** pour continuer. Configurez les paramètres en suivant les indications données à l'écran. Appuyez sur la touche **OK** pour rechercher les chaînes disponibles.

Commutateur DiSEqC: Si vous avez de multiples antennes paraboliques et un **commutateur DiSEqC**, sélectionnez ce type d'antenne. Après avoir sélectionné le commutateur DiSEqC, un autre écran de menu s'affiche. Vous pouvez définir quatre options **DiSEqC** (si disponible). Appuyez sur la touche **VERTE** pour rechercher tous les satellites ou appuyez sur le bouton **JAUNE** pour rechercher uniquement les chaînes satellitaires mises en surbrillance. Pour mémoriser et quitter, appuyez sur la touche **OK**.

Lecture de média via entrée USB

Vous pouvez connecter un lecteur de disque dur USB ou une carte mémoire USB à votre téléviseur grâce aux entrées USB du téléviseur. Cette option vous donne la possibilité de lire des fichiers mémorisés dans un disque USB. Les disques durs externes de 2,5 et 3,5 pouces (hdd avec alimentation externe) sont pris en charge.

IMPORTANT ! Vous devez sauvegarder vos fichiers avant d'effectuer tout branchement au téléviseur afin d'éviter de probables pertes de données. Veuillez remarquer que la responsabilité du fabricant ne saurait être engagée en cas de dommage de fichier ou de perte de données. • Il est possible que certains types de périphériques USB (à l'exemple des lecteurs MP3) ou des lecteurs de disque dur/cartes mémoires USB soient incompatibles avec ce téléviseur. Remarque: Pendant le formatage d'un disque dur USB d'une capacité de 1TO (Tera Octet), il peut arriver que vous soyez confronté à certains problèmes au cours du processus de formatage.

Il est très dangereux de brancher et de débrancher les périphériques USB avec une certaine rapidité. Évitez de brancher et de débrancher le lecteur avec une certaine rapidité. Ceci peut physiquement endommager le lecteur USB et surtout le périphérique USB lui-même. Ne jamais enlever l'USB durant la lecture d'un fichier.

Menu Navigateur média

Vous pouvez lire les fichiers de photo, de musique, et de film stockés sur un disque USB en connectant ce dernier à votre téléviseur et en utilisant l'écran du navigateur média. Pour ce faire, procédez comme suit: Insérez un disque USB à l'intérieur du port situé sur le côté du téléviseur.

Appuyez sur le bouton **MENU** et sélectionnez l'onglet **Navigateur média** en utilisant les boutons **Gauche/Droite** et **OK**. L'écran principal du navigateur média s'affiche. Vous pouvez afficher le contenu correspondant en sélectionnant l'onglet **Vidéo**, **musique** ou **Image**. Suivez les indications du bouton sous chaque menu à l'écran pour les options de lecture média.

Vous pouvez régler les préférences de votre navigateur média grâce à la boîte de dialogue **Réglages**.

Changement de la taille d'une image: Formats d'image

Les programmes peuvent être regardés dans différents formats d'image, en fonction de la transmission reçue. Vous pouvez modifier le format de l'image (la taille de l'image) du téléviseur pour afficher l'image dans des modes zoom différents. Appuyez sans interruption sur le bouton **SCREEN** pour modifier la taille de l'image.

Vous pouvez passer à l'option *Ecran Haut ou Bas* en utilisant les boutons " ^ " ou " v " tandis que dans *14:9 Zoom, Cinéma ou Sous-titre*.

Utilisation de la liste de chaînes



Le téléviseur trie toutes les stations mémorisées dans la liste des chaînes. Vous pouvez modifier cette liste de chaînes, configurer les favoris ou les stations actives à inclure dans la liste en utilisant les options **Liste de chaînes**. Pressez le bouton **MENU** pour afficher le menu Principal. Sélectionnez la rubrique **Liste des chaînes** en utilisant le bouton **Gauche** ou **Droite**. Appuyez sur **OK** pour afficher le contenu du menu. Sélectionnez l'option **Modifier la liste des chaînes** pour gérer toutes les chaînes mémorisées. Utilisez les boutons **haut** et **bas** et **OK** pour sélectionner l'option **Modifier la liste des chaînes**. Appuyez sur les touches **Haut** ou **Bas** pour sélectionner la chaîne à utiliser. Appuyez sur les touches **Gauche** ou **Droite** pour sélectionner une fonction dans le menu **Tableau des programmes**. Utilisez les touches **P+/P-** pour faire défiler les pages. Appuyez sur la touche **MENU** pour quitter.

Trier une liste de chaînes

Vous pouvez sélectionner les émissions à inclure dans la liste des chaînes. Pour afficher les types de diffusions spécifiques, vous devez utiliser l'option **Liste de chaîne active**. Sélectionnez **Liste de chaînes actives** à partir du menu **Liste de chaînes** en utilisant le bouton " ^ " / " v ". Appuyez sur la touche **OK** pour continuer. Vous pouvez sélectionner un type de réseau à partir de la liste en utilisant les boutons " < " ou " > " et **OK**.

Options et fonctions du menu

Contenu du menu Image	
Mode	Pour vos besoins de visualisation, vous pouvez régler l'option de Mode liée. Le mode Image peut être réglé sur l'une de ces options: Cinéma, Jeu, Dynamique et Naturel .
Contraste	Règle les valeurs de l'éclairage et de l'obscurité de l'écran.
Luminosité	Règle la valeur de luminosité de l'écran.
Netteté	Définit la valeur de netteté des objets affichés à l'écran.
Couleur	Règle la valeur de la couleur, règle les couleurs.
Mode Économie d'énergie	pour définir le mode Economie d'énergie sur Eco, Image Désactivée, et Désactivé. Reportez-vous à la section "Informations à caractère environnemental" dans le présent manuel pour de plus amples informations relatives au Mode Économie d'énergie.
Rétroéclairage (en option)	Cette option contrôle le niveau de rétroéclairage qui peut être défini sur les modes Auto, Maximum, Minimum et Eco. <i>La fonction de rétroéclairage sera inactive si le mode Économie d'énergie est réglé sur Activé. Le mode Rétroéclairage ne peut être activé en mode VGA ou Navigateur multimédia ou lorsque le mode Image est défini sur Jeu.</i>
Réduction du bruit	Si le signal de diffusion est faible et que l'image est bruyante, utilisez le réglage de Réduction de bruit pour réduire l'intensité du bruit. Le mode Réduction de bruit peut être réglé sur l'une de ces options: Faible, Moyen, Haut ou Désactivé .
Paramètres avancés	
Contraste dynamique	Vous pouvez modifier le taux de contraste grâce à la fonction Contraste dynamique. Le contraste dynamique peut être réglé sur l'une de ces options: Faible, Moyen, Haut ou Désactivé .
Température de couleur	Règle le ton de la couleur désirée.
Zoom image	Cette option définit la taille de l'image sur Auto,16:9, Sous-titre,14:9, 14:9 Zoom, 4:3 ou Cinéma . Auto (Disponible uniquement en mode PÉritel avec commutation à haute/faible tension pour PERITEL 8 BROCHES).
HDMI True Black (en option):	Lorsque vous regardez le téléviseur à partir de la source HDMI, cette option est visible dans le menu Paramètres de l'image. Vous pouvez utiliser cette option pour renforcer la noirceur de l'image.
Mode Film (Facultatif)	Les films sont enregistrés à un nombre d'images par seconde différent des programmes de télévision normaux. Activez cette fonction lorsque vous regardez des films afin de mieux visualiser les images accélérées.
Couleur de peau	Ajustez la couleur de peau souhaitée.
Changer de couleur	Règle le ton de la couleur désirée.
Gain RGB	Appuyez sur la touche OK pour modifier RGB gain.. Vous pouvez configurer les valeurs de la température de couleur à l'aide de la fonctionnalité Gain RGB.
Réinitialiser	Réinitialise les paramètres d'image aux valeurs par défaut.
Auto-position (en mode PC)	Optimise automatiquement l'affichage. Appuyez sur OK pour optimiser.
Position H (en mode PC)	Cette rubrique change l'image horizontalement vers le côté droit ou gauche de l'écran.
Fréquence pilote (en mode PC)	Cet élément déplace l'image verticalement vers le haut ou le bas de l'écran.
Dot Clock (in PC mode)	Les réglages de la fréquence pilote corrigent les interférences qui apparaissent comme des lignes verticales dans l'image pour des présentations telles que les feuilles de calcul, les paragraphes ou les textes dans des polices plus petites.
Phase (in PC mode)	Selon la résolution et la fréquence de balayage que vous saisissez pour le téléviseur, vous pouvez voir une image voilée ou bruitée à l'écran. Dans un tel cas vous pouvez utiliser cet élément pour obtenir une image claire par essais et erreurs.
<i>En mode VGA (PC), certains éléments du menu Image seront indisponibles. Au contraire, les paramètres du mode VGA seront ajoutés aux paramètres Image en mode PC.</i>	

Options et fonctions du menu

Contenu du menu Son	
Volume	Ajuste le niveau du volume.
Égaliseur:	Dans le menu égaliseur, le pré-réglage peut être changé pour Musique, Film, Voix, Plat, Classique et Utilisateur . Appuyez sur la touche « MENU » pour retourner au menu précédent. <i>Les réglages du menu Egaliseur ne peuvent être modifiés manuellement que lorsque le mode Egaliseur se trouve à Utilisateur.</i>
Balance	Ce paramètre s'utilise pour accentuer la balance des haut-parleurs gauche ou droit.
Casque	Règle le volume du casque.
Mode Son	Vous pouvez sélectionner le mode Mono, Stéréo, Dual I ou Dual II, seulement si la chaîne sélectionnée prend en charge ce mode.
AVL	La fonction de limitation automatique de volume AVL règle le son dans le but d'obtenir un niveau de sortie fixe entre les programmes (par exemple, le niveau de volume des publicités tend à être plus élevé que celui des programmes).
Basse dynamique (en option)	Active ou désactive la dynamique des basses.
Sortie Digitale	Règle le type de sortie audio numérique.
Installation et Réglage Le Contenu du Menu	
Balayage de chaîne automatique (Nouveau réglage)	<p>Affiche les options de réglage automatique.</p> <p>Antenne numérique : Recherche et enregistre les chaînes antenne DVB-T.</p> <p>Câble numérique : Recherche et enregistre les chaînes câblées DVB-C.</p> <p>Analogique : Recherche et mémorise les stations analogiques.</p> <p>Antenne analogique et numérique : Recherche et enregistre les chaînes DVB et analogiques .</p> <p>Câble analogique et numérique : Recherche et enregistre le câble DVB et analogiques .</p> <p>Satellite : Recherche et mémorise les stations satellite.</p>
Balayage de chaîne manuel	Cette fonction peut être utilisée pour une entrée de diffusion directe.
Recherche des chaînes réseau	Recherche les chaînes correspondante dans le système de diffusion.
Réglage fin (analogique)	Vous pouvez utiliser ce réglage pour la recherche fine de chaînes analogiques. Cette option est disponible uniquement si des chaînes analogiques sont mémorisées.
Première installation	Supprime tous les paramètres et toutes les chaînes mémorisées, réinitialise le téléviseur suivant les paramètres d'usine, et lance la première installation. Vous pouvez suivre les fonctions dans la section de l'Installation initiale pour plus d'informations sur le processus.

Options et fonctions du menu

Contenu du menu Réglages

Accès conditionnel	Contrôle les modules d'accès conditionnel lorsqu'ils sont disponibles.
Langue	Configure les paramètres linguistiques.
Parental	Configure les réglages parentaux. Le code PIN par défaut peut varier en fonction du pays sélectionné. Si vous êtes invité à saisir un code PIN en vue d'afficher une option de menu, utilisez l'un des codes ci-après: 4725, 0000 ou 1234.
Minuterias	Règle les minuterias des programmes sélectionnés.
Date/Heure	Sélectionne la date et l'heure. Remarque : * Le téléviseur obtient les informations relatives à l'heure à travers la diffusion. L'heure appropriée sera disponible dans les paramètres Date/Heure, si les informations relatives à l'heure sont fournies dans la diffusion. Si le téléviseur est en mode Aucune chaîne, les paramètres Date/Heure peuvent être modifiés. Cependant, si les chaînes ont été préalablement définies, seul le mode «Paramètres de l'heure» peut être modifié et si celui-ci est défini sur Manuel, le fuseau horaire sera activé. *Si vous basculez le téléviseur en mode Veille et le mettez en marche ensuite et qu'aucune chaîne ne s'avère disponible, les informations relatives à l'heure ne seront pas mises à jour. Si une diffusion est disponible toutefois, les informations relatives à l'heure seront obtenues à partir de ladite diffusion. En d'autres termes, les informations relatives à l'heure seront disponibles selon ces priorités : Le téléviseur recherche d'abord les informations relatives à l'heure dans la diffusion, puis dans les préférences Utilisateur, et enfin dans le télétexte.
Sources	Active ou désactive les options sources sélectionnées.
Paramètres du satellite	Affiche les paramètres.
Autres réglages: Affiche les autres options de réglage du téléviseur.	
Temporisation du menu	Change la durée de temporisation des écrans de menu.
Balayage des chaînes cryptées	Lorsque ce paramètre est activé, le processus de recherche localisera également les chaînes cryptées. Si le réglage est paramétré sur Désactivé , les chaînes cryptées ne seront pas localisées en recherche automatique ou manuelle.
Fond bleu	Active ou désactive le système du fond bleu quand le signal est faible ou absent.
Mise à jour du logiciel	Pour vous assurer que votre téléviseur dispose en permanence des dernières informations de mise à niveau, vous pouvez utiliser ce réglage. Pour un bon fonctionnement, veuillez vous assurer que le téléviseur est réglé en mode de veille.
Version de l'application	Affiche Version de l'application.
Description Audio	La description audio renvoie à une piste de narration supplémentaire réservée aux déficients visuels et malentendants. Vous ne pouvez utiliser cette option que si le diffuseur la prend en charge.
Audio Description	Audio description refers to an additional narration track for blind and visually impaired viewers of visual media, including television and movies. You can use this feature, only if the broadcaster supports that additional narration track.
Mise hors tension automatique du téléviseur	Vous pouvez définir la valeur de délai d'attente de la fonction de mise hors tension automatique. Une fois cette valeur de délai d'attente atteinte et le téléviseur ne reçoit aucune commande relative à l'heure sélectionnée, le téléviseur s'arrête.



Options et fonctions du menu

Autres réglages: Affiche les autres options de réglage du téléviseur.

Mode Magasin (en option)	Si vous regardez la télévision dans un magasin, vous pouvez activer ce mode. Lorsque le mode Magasin est activé, certains éléments du menu TV peuvent ne pas être disponibles pour réglage.
Clé Biss	Le Biss est un système de codage de signal par satellite utilisé pour certaines émissions. Si vous voulez activer la clé BISS pour une émission, vous pouvez utiliser le réglage de la clé Biss situé dans le menu Autres paramètres. Sélectionnez la clé Biss et appuyez sur OK afin d'activer les clés pour l'émission souhaitée.
Recherche en mode Veille (en option)	Si vous faites passer l'option Veille à l'option Désactivé, cette fonction ne sera pas disponible. Pour utiliser l'option de recherche en mode de veille, veuillez vous assurer d'avoir activé l'option Recherche en mode de veille. Si l'option Recherche en mode de veille est définie sur Activé, lorsque le téléviseur est en mode de veille, les chaînes disponibles seront recherchées. Si le téléviseur trouve des chaînes manquantes ou nouvelles, un écran de menu s'affichera, vous demandant si vous souhaitez appliquer ou non ces changements. La liste des chaînes sera apportée et changée ensuite prête à l'emploi Activez le réglage recherche en mode de veille afin d'activer votre téléviseur pour actualiser la fréquence de diffusion de l'émetteur, automatiquement, la définition de diffusion et les changements similaires.

MODE DVD (DVD MODE)

Manipuler vos disques

- Pour garder le disque propre, tenez-le par ses bords. **Ne touchez pas** la surface. 
- **Ne collez pas** de papier ou de ruban adhésif sur le disque.
- Si le disque est sali par n'importe quelle substance, par ex. de la colle, enlevez-la avant de l'utiliser.
- **N'exposez pas** le disque directement à la lumière solaire ou des sources de chaleur telles que les conduits d'air chaud et ne le laissez pas dans une voiture garée en plein soleil, ou la température peut monter rapidement et endommager le disque.
- Après usage, rangez le disque dans son boîtier. 

Nettoyez les disques

- Avant d'utiliser, nettoyez le disque avec un chiffon. Frottez le disque du centre vers le bord. 
- **N'utilisez pas** de solvants tel que le benzine ou les diluants, ni les produits nettoyants disponibles dans le commerce et les atomiseurs antistatiques prévus pour les disques vinyle.

DVD - Fonctions

- Lecture DVD / CD / CD-R / CD-RW / MP3 / JPEG / MPEG.
- Lecture NTSC/PAL (selon le contenu du disque).
- LPCM par sorties audio coaxiales et optiques numériques (optionnelle).
- Prise en charge Multi-audio (jusqu'à 8) (selon le contenu du disque)
- Support Multi-sous-titrage (jusqu'à 32) (selon le contenu du disque)
- Support Multi-angle (jusqu'à 9) (selon le contenu du disque).
- Contrôle parental à 8 niveaux.
- Lecture rapide avant et arrière dans 5 vitesses différentes: 2x, 4x, 8x, 16x, 32x
- Lecture au ralenti à 4 vitesses différentes: 1/2x, 1/4x, 1/8x, 1/16x avant.
- Lecture avant image par image.
- Mode recherche
- Répétition
- Sortie audio coaxiale (en option).
- Les disques copiés peuvent être incompatibles.

Comment regarder un DVD



REMARQUE: Le mode DVD ne peut pas être ouvert à moins que un DVD est inséré ou DVD button de commande est pressé.

1. Allumer le téléviseur
2. Passer en source DVD en utilisant le bouton de la télécommande.
3. Introduisez un disque dans le chargeur.

Le disque doit être face à vous regardant l'écran du téléviseur.

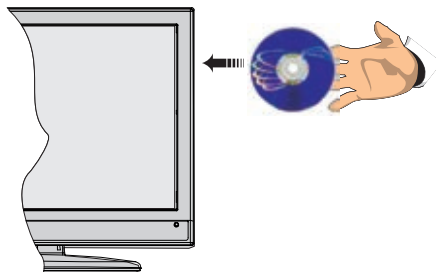

Le disque est chargé automatiquement et la lecture commence si le disque ne comporte pas de menus.

Si lecture ne démarre pas automatiquement "▶" de la télécommande, ou le bouton lecture "▶ / ||" sur le côté droit du téléviseur.

Il est possible qu'un menu apparaisse sur l'écran du téléviseur après quelques instants, ou que le film commence immédiatement après la présentation de la compagnie cinématographique/TV. Cela dépendra du contenu du disque et peut changer d'après chaque disque.



REMARQUE: Les étapes 4 et 5 ne sont possibles que si le disque comporte un menu.

4. Appuyez les touches de navigation, "▲", "▼", "◀" ou "▶" ou sur les boutons numériques à fin de sélectionner le titre désiré..
5. Pressez bouton **OK**. La rubrique sélectionnée commence à être lue.

Remarques sur la lecture DVD

- a. Le son disparaît pendant l'Avance/Retour Rapide.
- b. Vous n'entendrez aucun son lors du ralenti.
- c. La lecture ralentie en arrière n'est pas disponible.
- d. Dans certains cas, la langue du sous-titrage ne change pas immédiatement en fonction de la langue sélectionnée.
- e. Quand la langue préférée n'est pas sélectionnée même après avoir pressé plusieurs fois le bouton,

ceci signifie que la langue n'est pas disponible sur le disque.

f. Quand le lecteur DVD est remis en marche ou quand le disque est changé, la sélection du sous-titrage change automatiquement vers les paramètres initiaux.

g. Si une langue sélectionnée, n'est pas acceptée par le disque, la langue du sous-titrage sera automatiquement la langue prioritaire (par défaut) du disque.

h. Une 'circulation' se produit quand vous changez vers une autre langue. Vous pouvez annuler le sous-titre en pressant la même touche plusieurs fois jusqu'à ce que "Sous-titre désactivé" (Subtitle Off) soit affiché sur l'écran.

i. Quand vous mettez en marche le lecteur ou quand vous changez le disque, la langue que vous entendez est celle sélectionnée lors du réglage initial.

j. Certains DVD n'ont pas de menu et/ou titre principal.

k. La lecture en arrière n'est pas disponible

l. à titre de référence: Si vous essayez d'introduire un chiffre supérieur au temps total du titre actuel, la boîte de recherche temporelle disparaît et le message "Input Invalid" apparaît sur l'écran.

m. La présentation de diapositives n'est pas disponible quand le mode ZOOM est activé.

Configuration du mode DVD

1. En source DVD, appuyez sur la touche MENU pour accéder à au menu DVD de configuration. Ceci n'est possible que s'il n'y a aucune lecture.

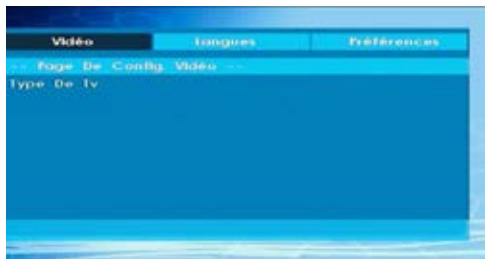

2. Ce menu est utilisé les boutons "◀" ou "▶" et "⏪" ou "⏩".

Type TV

Le type de TV est uniquement disponible en tant que "PAL". Le poste de télévision prend le signal NTSC en charge aussi; cependant le signal est convertit en PAL lors qu'il apparaît sur l'écran.

Configuration de la langue

Ce menu s'utilise pour régler préférences linguistiques en mode DVD. Le contenu du menu Langue sont données ci-dessous :

LANGUE OSD

Vous pouvez sélectionner la langue OSD par défaut des menus du lecteur.

AUDIO

Vous pouvez choisir la langue audio par défaut si cette fonction est permise par le disque DVD.

MENU DU DISQUE

Vous pouvez sélectionner la langue du menu du disque DVD parmi ces langues. Le menu du disque apparaît dans la langue sélectionnée, si acceptée par le disque DVD.

SOUS-TITRE

Vous pouvez sélectionner la langue du sous-titre par défaut si acceptée par le disque DVD.

Préférences: Ceux-ci sont les préférences du mode DVD. Le contenu du menu sont données ci-dessous :

PAR DEFAUT

Si vous sélectionnez REINITIALISER (RESET) puis appuyez sur le bouton SELECT, les paramètres initiaux du lecteur sont chargés. Le niveau parental et le mot de passe parental ne changent pas.

DOWNMIX

Ce mode peut être sélectionné quand la sortie audio digitale de la TV est utilisée.

SURROUND

Sortie de son surround.

STEREO

Deux chaînes stéréo.

PARENTAL

La lecture de certains DVD peut être limitée selon l'âge de l'utilisateur. La fonction « Contrôle Parental » permet de régler le niveau limite de la lecture par les parents. Le niveau parental peut être réglé entre le niveau un et huit. Le niveau « 8 ADULTES » (8 ADULT) vous permet de voir tous les titres DVD en ignorant le niveau de contrôle parental du disque DVD. Vous ne pouvez visionner que les disques DVD ayant le même niveau de contrôle parental ou un niveau inférieur à celui du lecteur. Le contenu du menu sont données ci-dessous :

MOT DE PASSE

En utilisant cette rubrique vous pouvez changer le mot de passe actuel. Pour changer le mot de passe vous devez introduire l'ancien mot de passe. Après avoir introduit l'ancien mot de passe, vous pouvez introduire le nouveau mot de passe de 4 caractères. Vous pouvez utiliser la touche C pour effacer une entrée erronée.











REMARQUE: «0000» est le réglage par défaut du mot de passe. Vous devez entrer le mot de passe numérique XXXX à chaque fois que vous voulez changer le niveau de contrôle parental. Si vous oubliez votre mot de passe, contactez un technicien de service.

Sortie SPDIF







Vous pouvez régler la sortie Spdif en tant que PCM ou RAW. Si vous sélectionnez l'option PCM à partir de la sortie SPDIF dans le menu DVD et lisez l'option DVD avec Dolby audio, vous pouvez obtenir la sortie audio avec deux chaînes à travers les haut-parleurs et la sortie SPDIF. Si vous sélectionnez l'option RAW à partir de la sortie SPDIF dans le menu DVD et lisez l'option DVD avec Dolby audio, les haut-parleurs seront coupés et vous pouvez obtenir la sortie audio 5+1 Dolby avec deux chaînes à travers les haut-parleurs et la sortie SPDIF.

Commandes DVD

Vous pouvez lire le contenu des DVD et CD de film, musique ou image en vous servant des touches appropriées qui se trouvent sur votre télécommande. Les fonctions principales ci-après sont celles des touches de télécommande communément utilisées.

Boutons	Lecture DVD	Lecture Film	Lecture de l'image	Lecture de la musique
	Lecture	Lecture	Lecture	Lecture
	Pause	Pause	Pause	Pause
	Stop	Stop	Stop	Stop
	Saut arrière/avant	Saut arrière/avant	Précédent/Suivant	Précédent/Suivant
	Déplace l'image zoomée à gauche ou à droite (si disponible).			
	Sélectionne la rubrique de menu / Déplace l'image zoomée vers le haut ou vers le bas (si disponible).			
	Avance Rapide / retour rapide			
	Présente l'image à partir de différents angles (si disponible)		Change l'effet du curseur (en fonction du contenu)	X
	Efface les chiffres (si disponible).			
AFFICHAGE	Affiche le temps / présente le menu de configuration principal			
INFO	Sélection du mode Chronoscope (pendant la lecture). Appuyez continuellement pour passer d'un mode à l'autre.			
LANG.	Auto langue		X	X
MENU	Affiche le menu du téléviseur.			
OK / SELECT	Entrée / Affichage / Lecture			
REPETER	Affiche les options de répétition.			
RETOUR	Retour au menu précédent (si disponible)			
RACINE	Retour au dossier racine (si disponible)			
SEARCH MODE *	Sélection directe des scènes ou du temps.		Sélectionne le fichier souhaité.	Sélectionne le fichier souhaité.
SOUS-TITRE	Sous-titre Marche-Arrêt. Appuyez continuellement pour passer d'une option de sous-titre à l'autre.		X	X
ECHANGE	Sélection du média source.			
TITRE	Affiche le menu du disque (si disponible).	Affiche le menu du disque (si disponible).	X	X
MENU	Agrandit l'image. Appuyez continuellement pour passer d'une option de zoom à l'autre.			

Autres fonctions – combinaisons de touches (Lors de la lecture)

	Ralenti avant
	Ralenti la vitesse avant
	Avance de vitesse rapide
	Avance rapide de vitesse inverse
	Confirmation de la touche Stop
	Appuyez continuellement sur la touche pour faire avancer manuellement

(*) Vous pouvez passer au titre en appuyant directement sur les touches numériques. Vous devez appuyer sur 0, puis sur une autre touche numérique pour obtenir le numéro souhaité (exemple: pour sélectionner 5, appuyez sur 0 et 5).

Guide électronique de programmes (EPG)

Certaines chaînes, mais pas toutes, affichent des informations portant sur l'émission en cours et l'émission suivante. Appuyez sur le bouton EPG pour accéder au menu EPG.

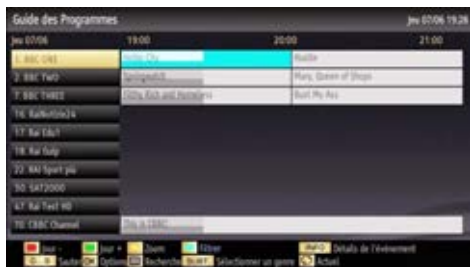

Les commandes de la barre d'informations

Touche ROUGE: Le jour précédent.

Touche VERTE: Jour suivant.

Touche JAUNE: Augmente le zoom du programme sélectionné.

Bouton BLEU - Jour suivant: Affiche les options de filtre.

BLEU : Affiche les options de filtre.

Télétexte

“**TXT**” **Télétexte / Mix:** Active le mode télétexte lorsque vous l'appuyez une fois. Appuyez une nouvelle fois pour mettre l'écran du télétexte au-dessus du programme (mélange). Si vous appuyez à nouveau, vous quitterez le mode télétexte.

“**RETURN**” **Sommaire:** Sélectionne la page d'index du télétexte.

Révéler “INFO”: Révèle les informations cachées (par ex. solutions de jeux).

“**OK**” **Retenir:** Retient une page de texte au moment opportun. Appuyez à nouveau pour reprendre.

“**◀/▶**” **Pages de sous-code:** Sélectionne les pages de signaux d'affichage quand le télétexte est activé.

P+ / P- et numéros de (0 à 9): Appuyez pour sélectionner une page.

Remarque: La plupart des stations TV utilisent le code 100 pour leurs pages d'index.

Votre TV supporte à la fois les systèmes **FASTTEXT** et **TOP text**. Lorsque ces systèmes sont disponibles, les pages sont divisées en groupes ou en sujets. Lorsque le système **FASTTEXT** est disponible, certaines sections d'une page de télétexte prennent un code de couleur et peuvent être sélectionnées en pressant les boutons colorés. Appuyez sur un bouton de couleur correspondant à vos besoins. Les textes colorés apparaîtront, indiquant quels boutons colorés

utiliser lorsque la transmission **TOP text** est présente. Les touches “**▼**” ou “**▲**” solliciteront la page suivante et précédente respectivement.

en utilisant Feature SatcoDX

SatcoDX (en option): Vous pouvez effectuer des opérations SatcoDX en utilisant les paramètres par satellite. Le menu SatcoDX contient deux options relatives à la fonction SatcoDX présentées ci-après:

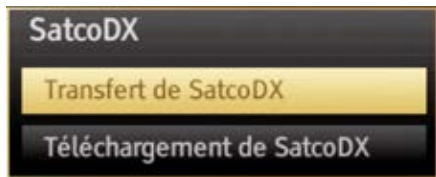

Vous pouvez télécharger ou envoyer des données SatcoDX. Pour exécuter ces fonctionnalités prises en charge par la fonction SatcoDX, il faut d'abord connecter un périphérique USB au téléviseur.

Vous serez en mesure de télécharger les services actuels et les satellites et transpondeurs associés au téléviseur sur un périphérique USB avec un fichier nommé.

En plus de la fonctionnalité d'envoi, vous serez en mesure de télécharger l'un des fichiers de SatcoDX stockés dans le périphérique USB au téléviseur.

Lorsque vous sélectionnez un de ces fichiers SatcoDX, tous les services et les satellites et transpondeurs associés dans le fichier sélectionné seront stockés dans le téléviseur. S'il y a des services terrestres, par câble et / ou analogiques installés, ils seront conservés et seuls les services satellites seront supprimés.

Ensuite, vérifiez les paramètres de votre antenne et apporter des modifications si nécessaire. Un message d'erreur indiquant “No Signal” peut s'afficher si les paramètres de l'antenne ne sont pas configurés correctement.

Mise à jour du logiciel

Votre téléviseur a la possibilité de rechercher et d'effectuer la mise à jour de nouveaux logiciels sur les chaînes de télévision. Pour rechercher les chaînes de diffusion, le téléviseur cherche les chaînes disponibles mémorisées dans vos paramètres. Avant toute recherche de mise à jour de logiciel donc, il est conseillé d'effectuer une recherche automatique et d'effectuer la mise à jour de toutes les chaînes disponibles.

1) Recherche de mise à jour de logiciels à travers l'interface utilisateur

- Il est possible d'effectuer une recherche manuelle pour vérifier si une nouvelle mise à jour de logiciel est disponible pour votre téléviseur.

Dépannage

Persistance d'image - fantômes

Veillez noter qu'une incrustation peut se produire en affichant une image persistante. La persistance d'image d'un téléviseur à LED peut disparaître après quelque temps. Essayez d'éteindre le téléviseur pendant un moment. Pour éviter qu'une telle situation ne se produise, ne laissez pas l'écran en image fixe pendant longtemps.

Pas d'alimentation

Si votre téléviseur n'est pas alimenté, vérifiez le cordon d'alimentation est branché à la prise de secteur.

Mauvaise qualité d'image

1. Avez-vous sélectionné le système de TV approprié ?

2. Est-ce que votre téléviseur ou votre antenne sont très proches d'un appareil audio qui n'est pas branché à la terre ou d'une lumière au néon, etc. ? 3. Des montagnes ou de hauts bâtiments peuvent être à l'origine des images doubles et des images fantômes. Parfois, vous pouvez améliorer la qualité de l'image en changeant la direction de l'antenne. Est-ce que l'image ou le télétexte sont méconnaissables ?

4. Vérifiez si vous avez introduit la fréquence appropriée.

5. Veuillez régler à nouveau les chaînes.

6. La qualité d'image peut se dégrader lorsque deux périphériques sont connectés au téléviseur en même temps. Dans un tel cas, déconnectez l'un des appareils.

Pas d'image

1. Aucune image signifie que votre téléviseur ne reçoit aucune transmission. Avez-vous appuyé sur les boutons appropriés de la télécommande ? Essayez une nouvelle fois. Assurez-vous également que la bonne source d'entrée a été sélectionnée.

2. Est-ce que l'antenne est correctement branchée ?

3. Est-ce que les prises sont correctement branchées à la prise d'antenne ?

4. Est-ce que le câble d'antenne est endommagé ?

5. Les fiches appropriées sont-elles utilisées pour brancher l'antenne ?

6. En cas d'incertitudes, veuillez contacter votre fournisseur.

Pas de son

1. Est-ce que le téléviseur est réglé pour couper le son ? Pour annuler la coupure de son, appuyez sur le bouton "Mute", ou augmenter le volume.

• Parcourez simplement le menu principal. Choisissez **Paramètres** et sélectionnez le menu **Autres paramètres**. Dans le menu **Autres paramètres**, sélectionnez l'élément **Mise à jour de logiciel** et appuyez sur le bouton **OK** pour ouvrir le menu **Options de mise à jour**.

• Dans le menu **Options de mise à jour**, sélectionnez l'élément **Rechercher les mises à jour** et appuyez sur le bouton **OK**.

• Si une mise à jour est disponible, il commence à la télécharger. Une barre de progression indique le temps de téléchargement restant. Lorsque le téléchargement est effectué avec succès, un message s'affiche et vous invite à redémarrer pour activer le nouveau logiciel. Appuyez sur **OK** pour poursuivre l'opération de redémarrage.

2) Recherche à 3 :00 H et mode de mise à jour

• Si l'option **Recherche automatique** du menu **Options de mise à jour** est active, le téléviseur se met automatiquement en marche à 3 heures du matin et lance la recherche de chaînes de diffusion pour la mise à jour du nouveau logiciel. Si un nouveau logiciel est trouvé et téléchargé avec succès, le téléviseur commence à fonctionner avec la nouvelle version du logiciel au prochain démarrage.

***Remarque relative au redémarrage :** Le redémarrage est la dernière étape du processus de mise à jour d'un logiciel lorsque le téléchargement de celui-ci a été effectué avec succès. Pendant le redémarrage, le téléviseur réalise des initialisations finales. Pendant l'opération de redémarrage, le panneau d'alimentation se ferme et le LED avant le signale par un clignotement. Environ 5 minutes plus tard, le téléviseur redémarre avec un nouveau logiciel activé.*

• Si celui-ci ne démarre pas après 10 minutes, débranchez-le, patientez 10 autres minutes, puis branchez à nouveau. Il devrait s'ouvrir en toute sécurité, doté d'un nouveau logiciel. Si le téléviseur ne se remet toujours pas en marche, veuillez encore débrancher et brancher un certain nombre de fois encore. Si votre appareil ne parvient toujours pas à fonctionner, veuillez contacter le service d'assistance à la clientèle pour obtenir de l'aide.

Attention : Évitez de débrancher le téléviseur lorsque le voyant LED clignote pendant le redémarrage. Si vous le faites, votre téléviseur peut ne plus fonctionner correctement et vous aurez à le confier à un technicien agréé uniquement.

2. Le son sort d'un seul haut-parleur. Est-ce que la balance est à l'extrémité d'une direction ? Consultez le menu Son.

Télécommande - ne fonctionne pas

Votre téléviseur ne répond pas à la télécommande. Il est possible que les piles soient déchargées, vous pouvez sinon utiliser les boutons situés sur le téléviseur. (* Cette option n'est possible que lorsque le contrôle parental n'est pas activé.)

Les sources d'entrée - ne peuvent pas être sélectionnés.

1. Si vous ne pouvez sélectionner aucune source d'entrée, il est possible qu'aucun périphérique ne soit connecté.
2. Vérifiez les câbles AV et les branchements si vous avez essayé de brancher un appareil.

La qualité DVD d'image est mauvaise

1. Assurez-vous que la surface du disque DVD n'est pas endommagée (rayures, traces de doigts, etc.)
2. Nettoyez le disque DVD et essayez de nouveau. Reportez-vous aux instructions dans « Nettoyez les DVD » pour nettoyer le disque correctement.
3. Assurez-vous que le disque DVD est bien placé dans la chargeur de disque avec l'étiquette face à vous regardant l'écran du téléviseur.
4. Un disque DVD humide ou de la condensation risque de nuire à l'appareil. Attendez 1 ou 2 heures en mode de veille que le matériel sèche.

Le disque ne se met pas en marche

1. Il n'y a pas de disque dans l'appareil - *Introduisez un disque dans le chargeur.*
2. Le disque est mal installé - *Assurez-vous que le disque DVD est bien placé dans la chargeur de disque avec l'étiquette face à vous regardant l'écran du téléviseur.*
3. Ce n'est pas le bon type de disque. Le lecteur DVD ne peut pas lire les disques CD-ROM, etc
4. Le code régional du DVD doit correspondre à celui de lecteur.

Assurez-vous que le disque DVD est bien placé dans la chargeur de disque avec l'étiquette vers le haut.

Ce n'est pas le bon type de disque. L'appareil ne peut pas lire les disques CD-ROM, etc.

Langue OSD incorrecte

1. Sélectionnez la langue dans le menu réglage.
2. La langue audio ou de sous-titre du DVD ne peut être changée.
3. Le son et / ou le sous-titre multilingue n'ont pas été enregistrés sur le DVD.

4. Essayez de changer le son ou sous-titre en utilisant les menus de titre des DVD. Certains DVD ne permettent pas à l'utilisateur de modifier ces réglages sans utiliser le menu du disque.

Angle, Zoom, etc. fonctions ne fonctionnent pas

1. Ces fonctions ne sont pas disponibles sur le DVD.
2. L'angle ne peut être modifié que si le symbole d'angle est affiché.

Rien ne fonctionne..

Si vous avez essayé toutes les solutions ci-dessus et qu'aucune ne marche, essayez d'éteindre le TV-DVD et de le rallumer. Si cela ne marche toujours pas, contactez votre fournisseur ou technicien de réparation pour lecteurs TV-DVD. Ne tentez jamais de réparer vous-même un TV-DVD défectueux.

Fabriqué sous licence de Dolby Laboratories.

RECONNAISSANCE DE MARQUE COMMERCIALE

“Dolby” et le symbole du double D sont des marques commerciales de Dolby Laboratories.



Informations applicables aux utilisateurs concernant la mise au rebut de l'ancien appareil et des piles.

[Seulement Union européenne]

Ce symbole indique que l'équipement ne doit pas être éliminé comme un déchet domestique. Si vous devez éliminer le poste ou les piles, veuillez considérer les systèmes ou infrastructures de collecte pour un recyclage approprié.

Remarque : Le symbole Pb en dessous du symbole pour les piles indique que ces piles contiennent du plomb.

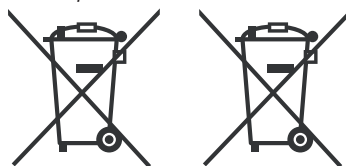

Produits

Batterie

Modes d'affichage typiques d'une PC

Le tableau ci-après est une illustration de quelques modes d'affichage vidéo typiques. Votre téléviseur ne peut pas prendre en charge toutes les résolutions. Votre téléviseur prend en charge jusqu'à 1920x1080.

Index	Résolution	Fréquence
1	640x350p	60 Hz
2	640x400p	60 Hz
3	1024x768	60 Hz
4	1280x768	60 Hz
5	1360x768	60 Hz
6	720x400	60 Hz
7	800x600	56 Hz
8	800x600	60 Hz
9	1024x768	60 Hz
10	1024x768	66 Hz
11	1280x768	60 Hz
12	1360x768	60 Hz
13	1280x1024	60 Hz
14	1280x960	60 Hz
15	1280x1024	60 Hz
16	1400x1050	60 Hz
17	1920x1080	60 Hz
18	1600x1200	60 Hz

Spécifications

TÉLÉDIFFUSION

PAL/SECAM B/G D/K K' I/I' L/L'

RECEPTION NUMERIQUE

DVB-T MPEG2

DVB-T MPEG4 HD

DVB-C MPEG2

DVB-C MPEG4 HD

DVB-S / S2 MPEG2

DVB-S / S2 MPEG4 HD

RÉCEPTION DE CANAUX

VHF (BANDE I/III)

UHF (BANDE U)

HYPERBANDE

NOMBRE DE CANAUX PRÉRÉGLÉS

10.000

INDICATEUR DE CHAÎNE

Affichage à l'écran

ENTRÉE D'ANTENNE RF

75 Ohms (Non équilibré)

TENSION DE FONCTIONNEMENT

110-240V AC, 50/60 Hz

AUDIO

German + Nicam Stéréo

APUissance DE SORTIE (W_{RMS}) (10% THD)

2x2,5

CONSOMMATION ÉLECTRIQUE (W)

47 W (max)

PANNEAU

Écran 16 :9, Taille de l'écran 19"

DIMENSIONS (mm)

DxLxH (Avec pied):134 x 463 x 340

Poids (en Kg): 3,70

PxLxH (Sans pied): 55 x 463 x 302

Poids (en Kg): 3,50





Formats de fichier pris en charge pour le mode USB

Média	Extension de fichier	Format		Remarques (Résolution maximale/Débit binaire, etc.)
		Vidéo	Audio	
Film	.mpg .mpeg	MPEG1,2	MPEG Layer 1/2/3	MAX 1920x1080 @ 30P 20Mbit/sec
	.dat	MPEG1,2	MPEG2	
	.vob	MPEG2		
	.mkv	H.264, MPEG1,2,4	EAC3/ AC3	
	.mp4	MPEG4 Xvid 1.00, Xvid 1.01, Xvid 1.02, Xvid 1.03, Xvid 1.10-beta1/2 H.264	PCM/MP3	
		MPEG2, MPEG4		
.avi	Xvid 1.00, Xvid 1.01, Xvid 1.02, Xvid 1.03, Xvid 1.10-beta1/2 H.264	PCM		
Musique	.mp3	-	MPEG 1 Layer 1 / 2 (MP3)	32Kbps ~ 320Kbps(Débit binaire) 32KHz ~ 48KHz(Taux d'échantillonnage)
Photo	.jpg .jpeg	JPEG de base	-	max WxH = 15360x8640 4147200bytes
	.	JPEG Progressif	-	max WxH = 9600x6400 3840000bytes
	.bmp	-	-	max WxH = 9600x6400 3840000bytes
Sous-titre	.sub .srt	-	-	-

les formats de fichiers supportés en mode DVD

Média	Extension de fichier	Format		Compatibles (Résolution maximale/Débit binaire, etc.)
		Vidéo	Audio	
Film	.mpg/.dat/.vob	MPEG1	MPEGLayer 1/2/3	
		MPEG2	MPEG2	
	.avi	XviD/ 3ivx	PCM/MP3	Version XviD jusqu'à:1.1.2
		MPEG4	PCM/MP3	
		MS ISO MPEG4	PCM/MP3	Prend en charge SP et ASP
Musique	-	-	PCM	Fréquence de test: 8K ~ 48KHz
	.mp3	-	MPEG 1/2 Layer 1/2/3MP3	Fréquence de test: 8K ~ 48KHz, Débit binaire: 64K ~ 320Kbps
Photo	.jpg	JPEG de base		W x H = 8902 x 8902 jusqu'à 77 Mega-pixel Format soutien: 444/ 440/ 422/ 420/ Echelle de gris
		JPEG Progressif		Jusqu'à 4 méga pixels Format soutien: 444/ 440/ 422/ 420/ Echelle de gris
Sous-titres externes	.srt			Prend en charge le format du fichier Texte, mais ne prend pas en charge le format du fichier Image
	.smi			
	.sub			
	.ssa			
	.ass			

Types de disques compatibles

Types de disques(Logos)	Types d'enregistrements	Dimension du disque	Durée de Lecture Max.	Caractéristiques
	Audio+Video	12cm	Simple face ; 240 min. Double face; 480 min.	Un DVD contient des données audio et vidéo d'excellente qualité grâce aux systèmes Dolby Digital et MPEG-2. Le menu affiché à l'écran permet de sélectionner facilement diverses fonctions audio et options d'affichage.
	Audio	12cm	74 min.	Un disque LP s'enregistre sous la forme d'un signal analogique avec davantage de distorsion. Un CD est enregistré sous la forme d'un signal numérique offrant une meilleure qualité de son, moins de distorsion et une meilleure durabilité de la qualité audio.
	Audio(xxxx.mp3)	12cm	Dépend de la qualité des fichiers MP3.	Un MP3 est enregistré sous la forme d'un signal numérique offrant une meilleure qualité de son, moins de distorsion et une meilleure durabilité de la qualité audio.
	Video(image fixe)	12cm	Dépend de la qualité des fichiers JPG	Les JPEG sont enregistrés sous la forme d'un signal numérique offrant une meilleure durabilité de la qualité d'image.

For proper operation, only 12 cm discs must be used.

Mise en marche du téléviseur avec 12 Volt

Mise en marche du téléviseur avec 12 Volt

1. Branchez le câble de branchement de l'allume-cigarettes à la prise de l'allume-cigarettes de votre véhicule, ou bien branchez un câble à pinces sur la batterie du véhicule en veillant à bien respecter les polarités.
2. Branchez l'autre côté du câble 12 Volt à prise de DC 12 au bas du téléviseur.
3. Appuyez sur le bouton "⏻", **P+ / P-** ou appuyez sur les touches "⏻" - ou + du téléviseur, ou encore appuyez sur les touches - ou + de la télécommande jusqu'à ce que le dernier mode utilisé soit sélectionné. Le téléviseur s'allumera ensuite (optionnel).
4. Réglez la meilleure image avec la position de l'antenne et le téléviseur pour les nouvelles chaînes au besoin.

Éteindre le téléviseur

1. Pressez le bouton "⏻" sur la télécommande ou pressez le commutateur "⏻" le téléviseur, et la TV passera ainsi en mode veille.
2. Débranchez les connecteurs du câble et la prise d'alimentation.

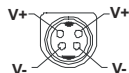

ATTENTION: Entrée 12 V:

CE



¹TELEFUNKEN® Markenlizenz:
TELEFUNKEN Licenses GmbH
Vertrieb: Vestel Germany GmbH,
D-85748 Garching bei München

¹TELEFUNKEN® licensed by:
TELEFUNKEN Licenses GmbH
Imported by: Vestel Germany GmbH,
D-85748 Garching/Munich